

ネポン 施設園芸用ヒートポンプ グリーンパッケージ

NGP1010T

お客様へ

このたびはネポン製品をお買い上げいただきまして、まことにありがとうございます。

この商品を安全に正しく使用していただくために、お使いになる前にこの「取扱説明書」をよくお読みになり、十分に理解してください。

お読みになった後は、手元においてご使用ください。

工事をされる方へ

工事を始める前に、必ず「工事編」をお読みください。

工事完了後、必ずこの「取扱説明書」をお客様にお渡しください。

製品保証

「保証書」はこの「取扱説明書」と同封してあります。

「取扱説明書」とともに、大切に保管しておいてください。

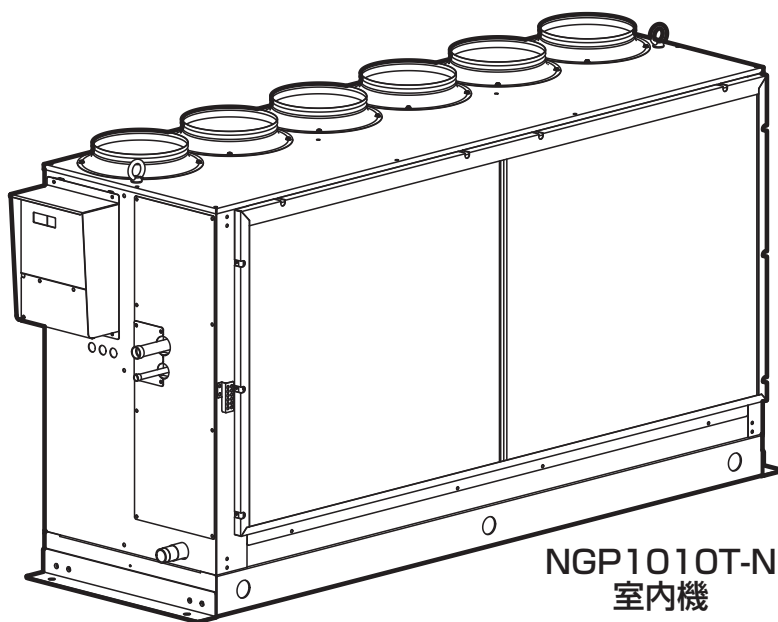

NGP1010T-N
室内機

【フロン回収・破壊法第1種特定製品】

この製品は冷媒としてHFCが使われています。

- ①フロン類をみだりに大気に放出することは禁じられています。
- ②この製品を廃棄する場合には、フロン類の回収が必要です。
- ③フロン類の種類および数量は、室外機銘板に記されています。

◎この製品は日本国内専用です。国外では使用しないでください。

◎この製品は施設園芸用です。他の用途には使用しないでください。

冷媒配管工事をされる方へ

グリーンパッケージの室外機は、三菱重工業株式会社製（型式：FDCVP2803HG）を使用します。冷媒封入不要の配管長さ、および最大配管長さが室外機の据付説明書と異なりますので、ご注意ください。

使用冷媒	R410A
工場出荷時封入量	11.5kg
冷媒封入不要の現地配管長さ	5m
最大配管長さ	95m
冷媒配管(液管)1m当たりの追加封入量	0.12kg

もくじ

取扱編

① 安全上のご注意	6
② 製品・型式確認	10
2-1 製品構成	10
2-2 製品型式記号と意味	11
③ 各部のなまえとはたらき	12
3-1 室内機外観図	12
3-2 NGP制御盤	13
3-3 画面操作一覧	16
④ 使用方法	17
4-1 設定の基本操作	17
4-2 電源を入れる	18
4-3 自動運転／停止をする	18
4-4 各運転機能の設定をする	19
4-5 送風機手動運転	23
4-6 保守画面を見る	24
4-7 履歴画面を見る	25
4-8 暖房・冷房待機、除霜運転のランプ表示について	26
4-9 暖房運転について	26
⑤ 日常の点検・お手入れ	27
5-1 性能を十分発揮するために	27
5-2 エアフィルターの掃除	28
5-3 フィルターランプが点滅したとき	30
5-4 本体のお手入れ	30
5-5 長期使用しないときのお手入れ	30
⑥ 故障・異常の見分けかたと処置方法	31
6-1 故障診断（状況から調べる）	31
6-2 点検表示一覧	33
6-3 停電補償について	35
6-4 雷が発生したときの処置方法	35
⑦ 仕様	36
7-1 仕様表	36
7-2 【室内機】外形寸法図	37
7-3 【室内機】電気結線図	38
7-4 【室外機】外形寸法図	39
7-5 【室外機】電気結線図	40
⑧ フロンの見える化	41
⑨ 移設・廃棄・譲渡	42

1	据付工事の確認	44
2	試運転	45
2-1	グリーンパッケージ単独で室外機から行う試運転	45
2-2	省エネハイブリッド制御盤 (NT-650) を含めた試運転	45
2-3	省エネハイブリッド制御盤 (NT-650) の設定のしかた	45
2-4	暖房の設定	50
2-5	冷房の設定	52
2-6	NGP・ハウスカオンの暖房試運転	54
2-7	NGP・ハウスカオンの冷房試運転	55
3	付録	56
3-1	設定項目・画面一覧【NGP制御盤】	56
3-2	設定項目・画面一覧【省エネハイブリッド制御盤】	57
3-3	メモリ	61
3-4	除湿時間帯	63
3-5	循環扇時間帯	63
3-6	パターン選択	63
4	ID 設定とハウス内配置の記録	64

■	定期点検について	66
■	保証とアフターサービス	67

取扱編

安全上のご注意

- ご使用になる前に、この「安全上のご注意」をよくお読みのうえ正しくお使いください。
- ここに示した注意事項は、安全に関する重大な内容ですので、必ず守ってください。
- 表示と意味は、次のようになっています。



誤った取り扱いをすると、人が死亡または重傷を負う可能性が想定される内容を示します。



誤った取り扱いをすると、人が軽傷を負ったり、物的損害※の発生が想定される内容を示します。

※物的損害とは、業務用施設や栽培物および動植物にかかわる拡大損害を意味します。

- 図記号の意味は、次のようになっています。



△は、注意（危険、警告を含む）を示します。
具体的な注意内容は、△の中や近くに絵や文章で示します。
左図の場合は「回転注意」を示します。



⊘は、禁止（してはいけないこと）を示します。
具体的な禁止内容は、⊘の中や近くに絵や文章で示します。
左図の場合は「分解禁止」を示します。



●は、強制（必ずすること）を示します。
具体的な強制内容は、●の中や近くに絵や文章で示します。
左図の場合は「アース工事をする」を示します。

ネポン指定以外の部品などの取り付けについて

ネポン指定以外の部品などの取り付けおよび使用は、製品の性能を損ねる改造行為となります。

改造行為を行った場合、当社は保証期間内でも製品に関する一切の責任は負いません。
ネポン指定以外の部品などの使用による事故、機器の故障およびその他のトラブルなどは、すべてお客様の責任の範囲で処置いただくこととなります。



警告

<p> 冷媒漏れ時 使用禁止</p> <p>冷媒漏れがある場合には機器の使用を中止し、お買い上げの販売店、またはお近くのネポン営業所に連絡する</p> <p>冷媒が漏れて限界濃度を超えると、酸欠事故の原因になります。</p> <p>また、直火形炭酸ガス発生機・ストーブ・コンロなどの火気に触れると、有害ガスが発生するおそれがあります。冷媒が漏れているときは、火気の使用を中止し、ハウス内の換気をしてください。</p>	<p> 暖房機器を 必ず接続</p> <p>ハイブリッド制御では、暖房負荷に応じた能力のハウスカオンキなどを、必ず省エネハイブリッド制御盤（NT-650）に接続して使用する</p> <p>外気温が低下すると、暖房能力が低下します。</p> <p>ハウスカオンキなどを接続していないと、室温が低下して低温障害などの作物被害や機器故障のおそれがあります。</p>
<p> 転用禁止</p> <p>施設園芸用以外で使用しない</p> <p>この機器は施設園芸専用です。他の用途には使用しないでください。</p> <p>故障や事故のおそれがあります。</p>	<p> アース工事</p> <p>アース（D種接地）工事を確実に必ず行う</p> <p>D種接地工事は、ガラス管・水道管・避雷針・電話のアース線に接続しないでください。</p> <p>感電のおそれがあります。</p>
<p> 危険物 近接禁止</p> <p>機器の周辺に危険物を近づけない</p> <p>火災や爆発のおそれがあります。</p>	<p> 可燃物 近接禁止</p> <p>機器の周辺に可燃物を近づけない</p> <p>火災のおそれがあります。</p>
<p> スプレー缶 厳禁</p> <p>機器の周辺にスプレー缶やコンロ用ボンベを近づけない</p> <p>熱でスプレー缶内の圧力が上がり、爆発するおそれがあります。</p>	<p> 設置場所の 確認</p> <p>可燃性ガスの漏れるおそれがある場所への設置はしない</p> <p>ガスが漏れて周囲にたまると、爆発や火災の原因になります。</p>
<p> こまめに 換気</p> <p>他の燃焼機器と同時に使用するときは、こまめに換気をする</p> <p>不完全燃焼による一酸化中毒や火災のおそれがあります。</p>	<p> 長時間の冷 風浴び禁止</p> <p>長時間冷風を身体に直接当てない</p> <p>体調悪化や健康被害のおそれがあります。</p>
<p> 送風機の端 子および接 続部の接触 危険</p> <p>電源遮断後、5分以上経過するまで送風機の端子および接続部に触らない</p> <p>電源遮断後しばらくの間は、コンデンサが高圧で充電されていて危険です。</p>	<p> 水ぬれ禁止</p> <p>室内機に水をかけない</p> <p>散水するときは、グリーンパッケージにカバーなどをかけてください。</p> <p>感電や故障のおそれがあります。</p>
<p> 吸込口・吹 出口閉そく 禁止</p> <p>室内機・室外機の吸込口や吹出口をふさがない</p> <p>機器に負荷がかかり、故障のおそれがあります。</p>	<p> 専門業者</p> <p>洪水や台風などの天災で機器が水没したときは、お買い上げの販売店、またはお近くのネポン営業所に連絡する</p> <p>故障や感電、火災のおそれがあります。</p>

安全上のご注意

必ず守ってください



警告



**改造禁止・
修理は専門
業者に依頼**

改造はしない・修理は専門業者に依頼する
不備があると水漏れや感電、火災のおそれがあります。
冷媒は通常漏れることはありませんが、万一、冷媒がハウス内に漏れ、直火形炭酸ガス発生機・ストーブ・コンロなどの火気に触れると、有害ガスが発生するおそれがあります。
冷媒漏れ修理の場合、漏れ箇所の修理が確実に行われたことをサービスマンに確認してください。



**異常時
使用禁止**

異常（異音・異臭）を感じたときは使用を中止し、お買い上げの販売店、またはお近くのネポン営業所に連絡する
異常のまま使用すると、感電や火災のおそれがあります。



専門業者

据え付け・配管・電気工事は、必ずお買い上げの販売店、または専門の工事業者に依頼する
不備があると、火災・水漏れ・感電のおそれがあります。



専門業者

移設工事や移動は、必ずお買い上げの販売店、またはお近くのネポン営業所へ依頼する
移設工事や移動はお客様ご自身で行わないでください。
不備があると、感電や火災のおそれがあります。



注意



**漏電遮断器
設置**

漏電遮断器を取り付ける
火災や感電のおそれがあります。



**ドレン配管
施工**

ドレン配管は、確実に排水するように施工する
配管工事に不備があると、水漏れやハウスなどを濡らすおそれがあります。



**ぬれた手
禁止**

ぬれた手で、スイッチなどを操作しない
感電のおそれがあります。



**配線部接触
禁止**

制御盤内の配線部には、手を触れない
感電のおそれがあります。



扉確認

操作後は、制御盤の扉を必ず閉める
故障のおそれがあります。



**指や棒入れ
禁止**

送風機が停止していても、指や棒などを入れない
送風機が停止していても急に運転することがあります。
けがや故障のおそれがあります。



**指や棒入れ
禁止**













吹出口や吸込口に指や棒などを入れない
けがのおそれがあります。



**回転部接触
禁止**

送風機の回転部に手や指、棒などを入れない
けがのおそれがあります。

取扱編

 <p>動植物 風当禁止</p> <p>動植物に直接風を当てない 動植物に悪影響をおよぼすおそれがあります。</p>	 <p>高温部接触 禁止</p> <p>運転中や運転停止後は、高温部に 手など触れない やけどのおそれがあります。</p>
 <p>運転時電源 遮断厳禁</p> <p>元電源による運転・停止をしない 火災や故障、やけどや水漏れのおそれ があります。</p>	 <p>電源を切る</p> <p>雷が発生しているときは、元電源 を切る 故障のおそれがあります。</p>
 <p>据付台の 確認</p> <p>長期間の使用で据付台が傷んでい ないか確認する けがのおそれがあります。</p>	 <p>ヒューズ 容量確認</p> <p>正しい容量のヒューズを使用する 故障や火災のおそれがあります。</p>
 <p>エアフィルタ の外れ使用禁止</p> <p>エアフィルターを外して使用し ない 故障やけがのおそれがあります。</p>	 <p>機器への 乗降禁止</p> <p>機器本体に無理な力を加えたり、 物を乗せない けがや機器の変形による故障のおそれ があります。</p>
 <p>専門業者</p> <p>機器内部の洗浄は、お買い上げの 販売店、またはお近くのネポン営 業所に連絡する 誤った洗浄剤の選定・使用方法で洗浄 を行うと、樹脂部分が破損したり水漏 れのおそれがあります。 洗浄剤が電気部品やモータにかかると 故障や発煙・発火のおそれがあります。</p>	 <p>転倒防止 工事</p> <p>強風の影響を受けやすい地域では、 転倒防止工事をする けがのおそれがあります。</p>
 <p>施工確認</p> <p>据え付け工事が正しくされている か確認する 不備があると感電や火災のおそれがあ ります。</p>	 <p>定期点検</p> <p>日常の点検やお手入れは必ず行う 機器が故障するおそれがあります。</p>
 <p>定期点検</p> <p>定期的に点検・整備を受ける 整備不良があると、事故のおそれがあ ります。</p>	 <p>電源を切る</p> <p>点検や掃除をするときは必ず運転 を停止して、電源スイッチを切る けがや感電のおそれがあります。</p>
 <p>取扱説明書 添付</p> <p>譲渡のときは取扱説明書を添付 する お使いになっている機器を他に売った り、譲渡するときは、新しく所有者に なる方が安全な正しい使い方を知るた めに、この取扱説明書を機器の目立つ 場所にテープ止めしてください。</p>	 <p>専門業者</p> <p>廃棄は専門業者へ依頼する 廃棄する場合は必ず専門業者へ依頼し てください。絶対に投棄などはしない でください。</p>

製品・型式確認

2-1 製品構成



警告

- ハイブリッド制御では、暖房負荷に応じた能力のハウスカオンキなどを必ず省エネハイブリッド制御盤（NT-650）に接続してご使用ください
外気温が低下すると、暖房機能が低下します。
ハウスカオンキなどを接続していないと、室温が低下して低温障害などの作物被害や機器故障のおそれがあります。

■標準機親機の製品構成は下表のとおりです。

セット型式	製品構成		備考
親機			
NGP1010TX	NGP1010T ^{※1}	室内機：NGP1010T-N	子機 ^{※1}
		室外機：FDCVP2803HG	
	NT-650SET ^{※2}	省エネハイブリッド制御盤：NT-650	付属品 ^{※2}
		湿度センサー：HUS-12	

- ※1 セット型式（親機：NGP1010TXまたは子機：NGP1010T）銘板は、設置現場の事情により製品管理の必要な場合に貼られます。
販売店、またはお近くのネポン営業所にお問い合わせください。
- ※2 親機は、室内機、室外機および省エネハイブリッド制御盤、湿度センサーなどの付属品を含みます。
- ※3 子機は、室内機、室外機から構成されます。
- ※4 室外機：三菱重工業株式会社製

■省エネハイブリッド制御盤（NT-650：別売品）を必ずご用意ください。

グリーンパッケージとハウスカオンキを暖房負荷に応じて、個別に制御します。（ハイブリッド制御）

4段サーモによる暖房・冷房運転などを行うことができます。

■省エネハイブリッド制御盤（NT-650）は、子機を最大8台まで接続してのハイブリッド運転が可能です。

お願い

- 省エネハイブリッド制御盤（NT-650）の特長、取り扱い、および設定方法の詳細については、必ず省エネハイブリッド制御盤（NT-650）付属の取扱説明書をお読みください。
- 室外機の工事仕様については、室外機付属の据付説明書を参照してください。

2-2 製品型式記号と意味

■型式と意味は以下のようになります。

セット型式

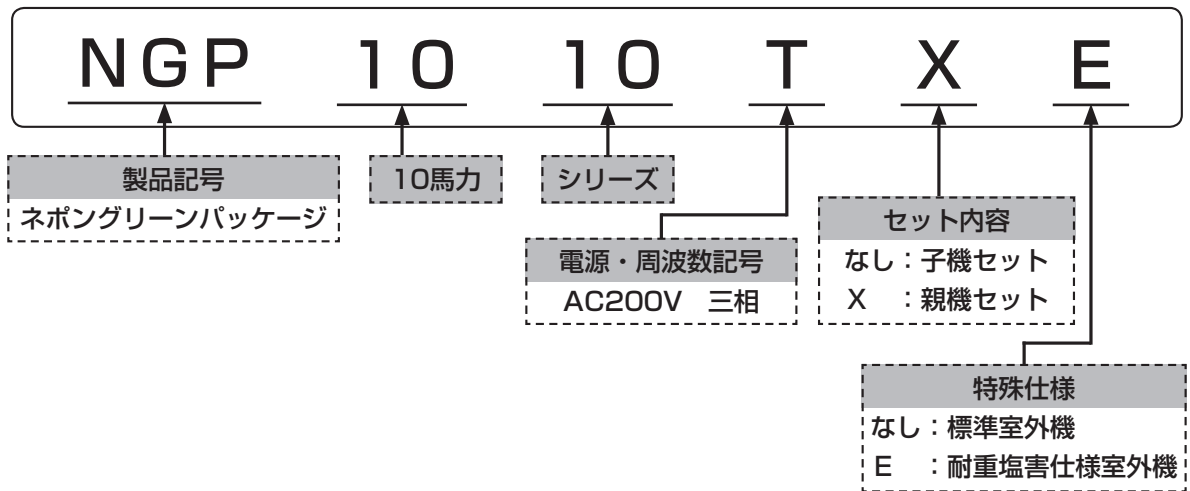

室内機型式

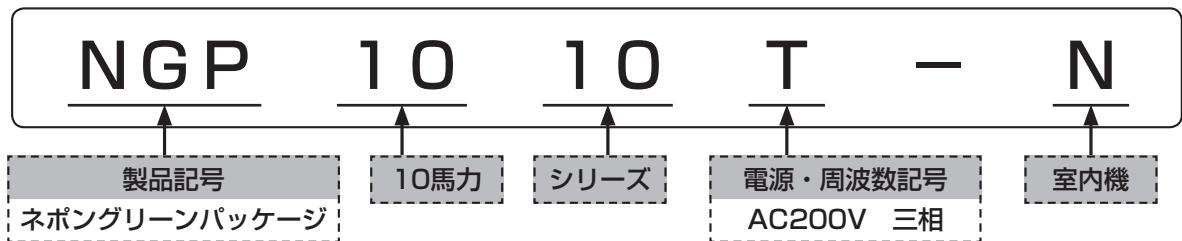

室外機型式

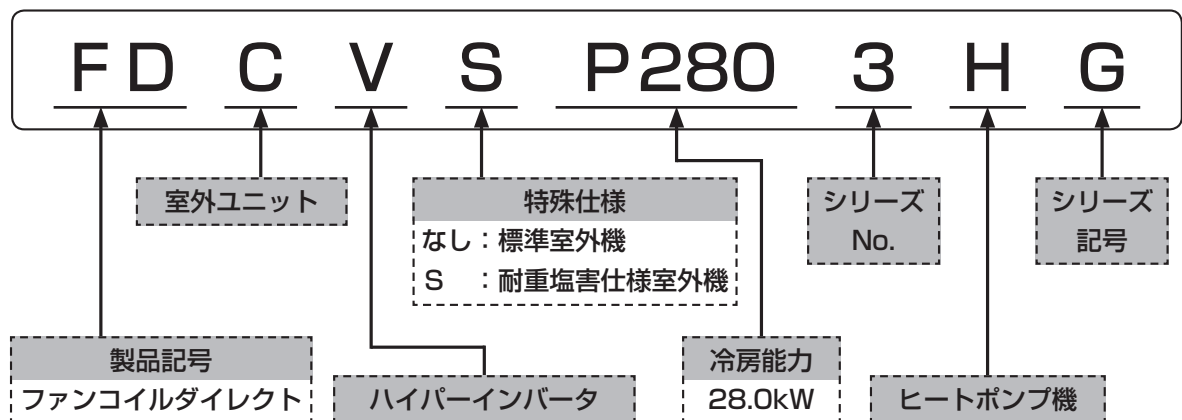

3

各部のなまえとはたらき

3-1 室内機外観図

室内機外観図

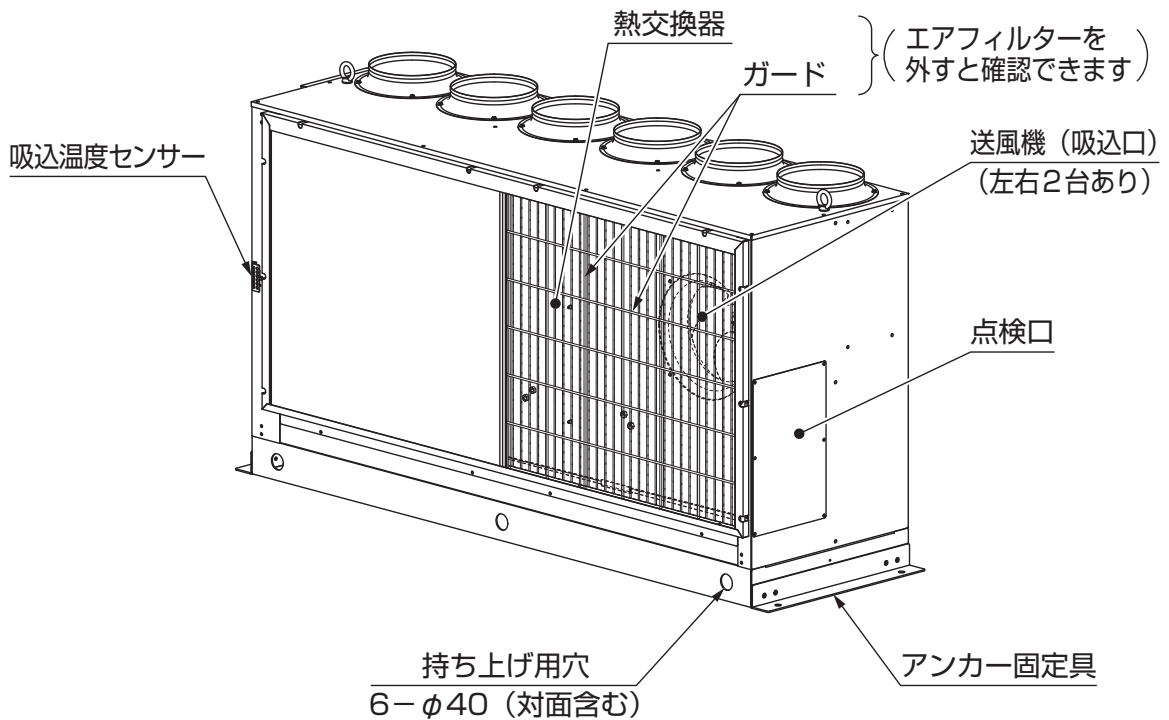
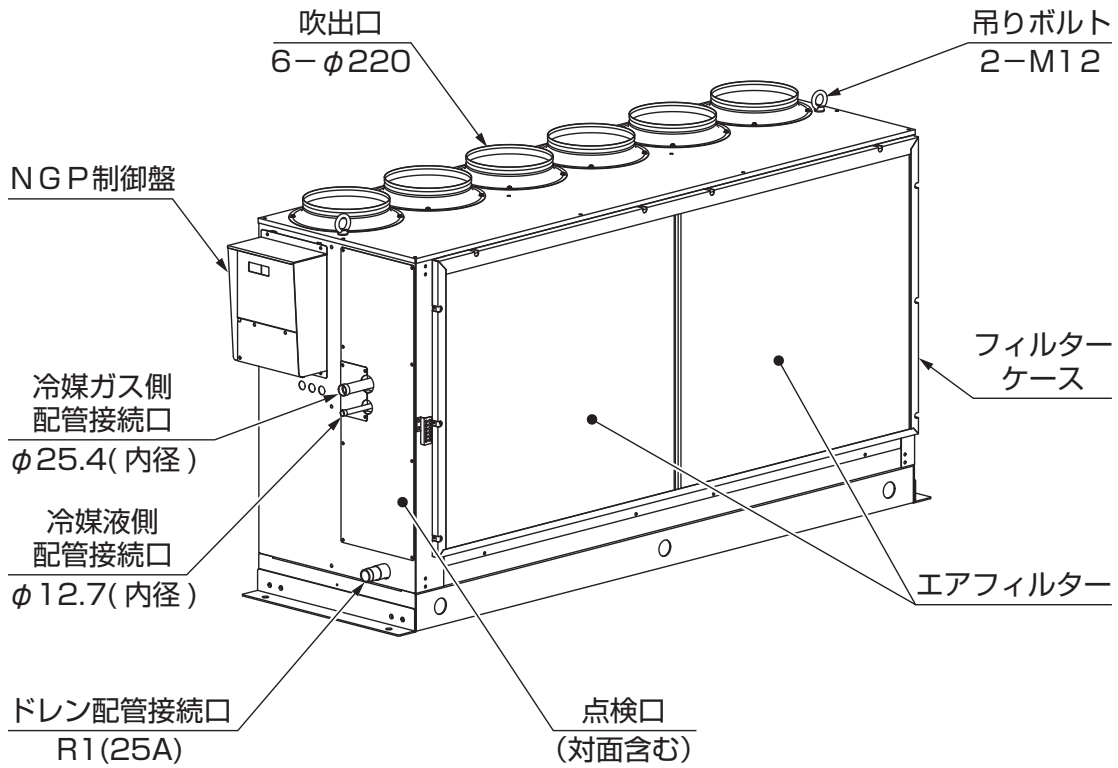

取扱編

3-2 NGP制御盤

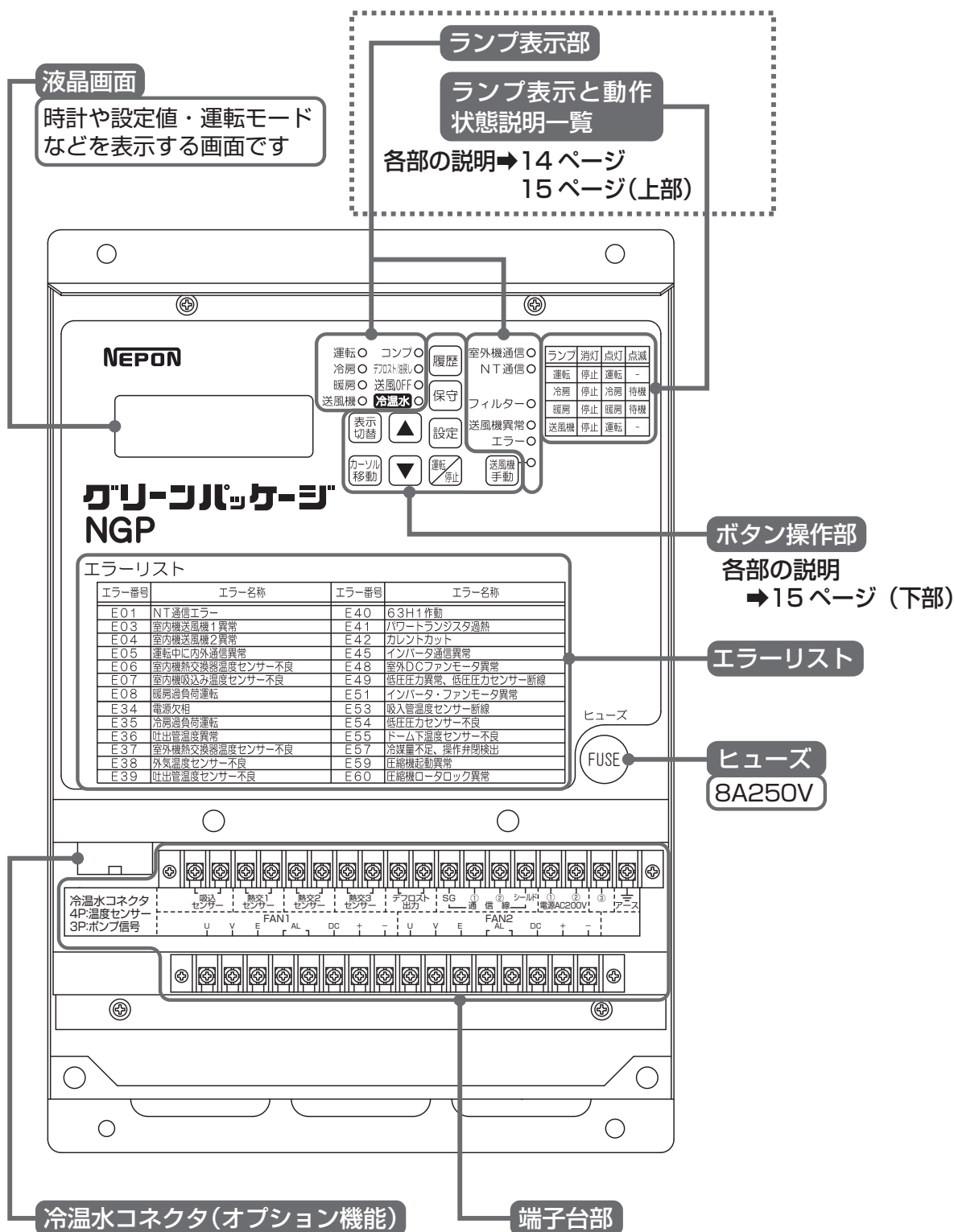

ランプ表示部

運転ランプ

「運転/ 停止」ボタンを押すと点灯します
 また運転中は、液晶画面に「ウンテン」と表示されます
 停止の場合は、再度「運転/ 停止」ボタンを押すと消灯し、液晶画面に「テイシ」と表示されます

冷房ランプ

「NT-650」からの冷房運転指令により、冷房運転開始時に点灯し、冷房待機運転中は点滅します
 室内温度が冷房管理温度に達すると、冷房運転を停止して消灯します

暖房ランプ

「NT-650」からの暖房運転指令により、暖房運転開始時に点灯し、暖房待機運転中は点滅します
 室内温度が暖房管理温度に達すると、暖房運転を停止して消灯します

送風機ランプ

送風機が運転しているときに点灯します
 送風機が停止すると消灯します

ランプ表示組み合わせ説明表

運転○	コンプ○	履歴	室外機通信○	<table border="1"> <thead> <tr> <th>ランプ</th> <th>消灯</th> <th>点灯</th> <th>点滅</th> </tr> </thead> <tbody> <tr> <td>運転</td> <td>停止</td> <td>運転</td> <td>-</td> </tr> <tr> <td>冷房</td> <td>停止</td> <td>冷房</td> <td>待機</td> </tr> <tr> <td>暖房</td> <td>停止</td> <td>暖房</td> <td>待機</td> </tr> <tr> <td>送風機○</td> <td>冷温水○</td> <td>保守</td> <td>NT通信○</td> </tr> <tr> <td>冷房○</td> <td>デフロスト/油戻し○</td> <td rowspan="2">設定</td> <td>フィルター○</td> </tr> <tr> <td>暖房○</td> <td>送風OFF○</td> <td>送風機異常○</td> </tr> <tr> <td>送風機○</td> <td>冷温水○</td> <td>運転/停止</td> <td>エラー○</td> </tr> <tr> <td></td> <td>表示切替</td> <td></td> <td>送風機手動○</td> </tr> <tr> <td></td> <td>カーソル移動</td> <td></td> <td></td> </tr> </tbody> </table>	ランプ	消灯	点灯	点滅	運転	停止	運転	-	冷房	停止	冷房	待機	暖房	停止	暖房	待機	送風機○	冷温水○	保守	NT通信○	冷房○	デフロスト/油戻し○	設定	フィルター○	暖房○	送風OFF○	送風機異常○	送風機○	冷温水○	運転/停止	エラー○		表示切替		送風機手動○		カーソル移動		
ランプ	消灯	点灯	点滅																																								
運転	停止	運転	-																																								
冷房	停止	冷房	待機																																								
暖房	停止	暖房	待機																																								
送風機○	冷温水○	保守	NT通信○																																								
冷房○	デフロスト/油戻し○	設定	フィルター○																																								
暖房○	送風OFF○		送風機異常○																																								
送風機○	冷温水○	運転/停止	エラー○																																								
	表示切替		送風機手動○																																								
	カーソル移動																																										

コンプランプ

コンプレッサが運転時に点灯します

デフロスト/油戻しランプ

暖房運転時のデフロスト時に点灯します
 油戻し運転時に点灯します

送風OFFランプ

「デフロスト/ 油戻し」時の送風停止指令により点灯します

冷温水ランプ

冷温水製造機能（オプション）選択時に点灯します

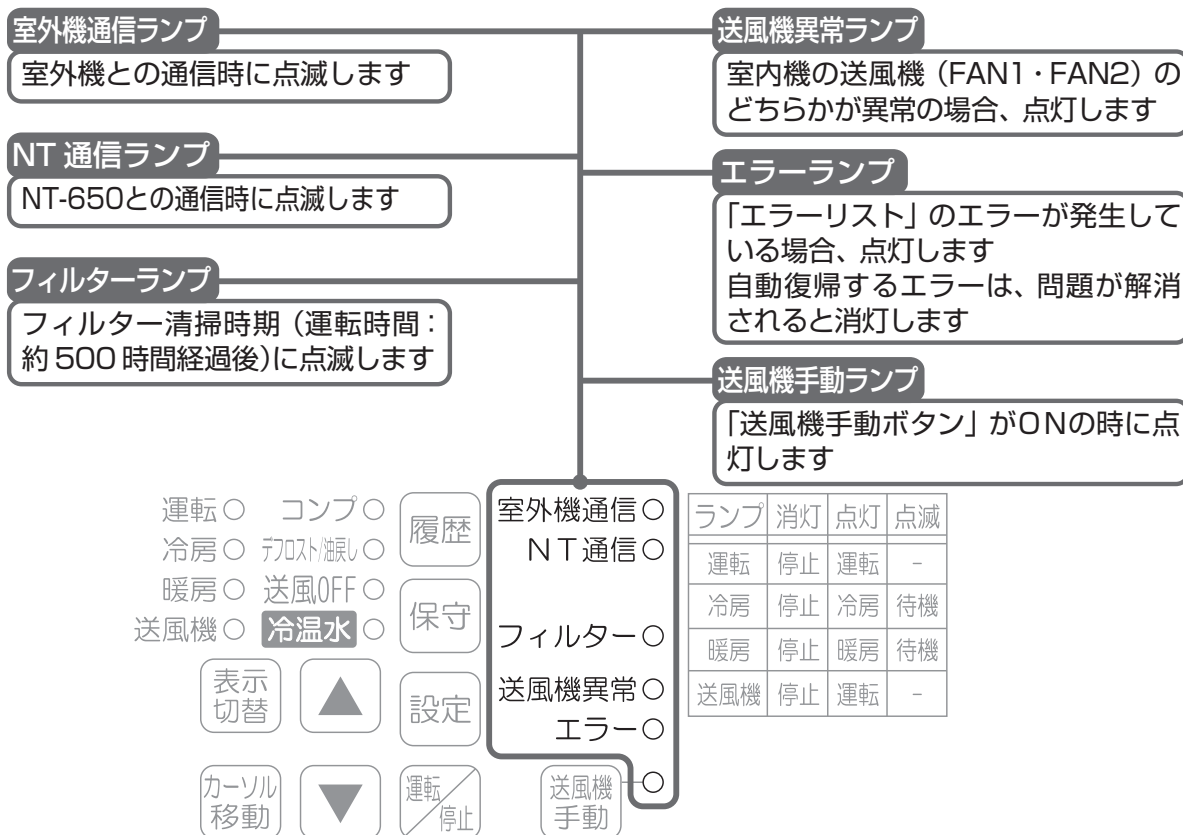

ボタン操作部

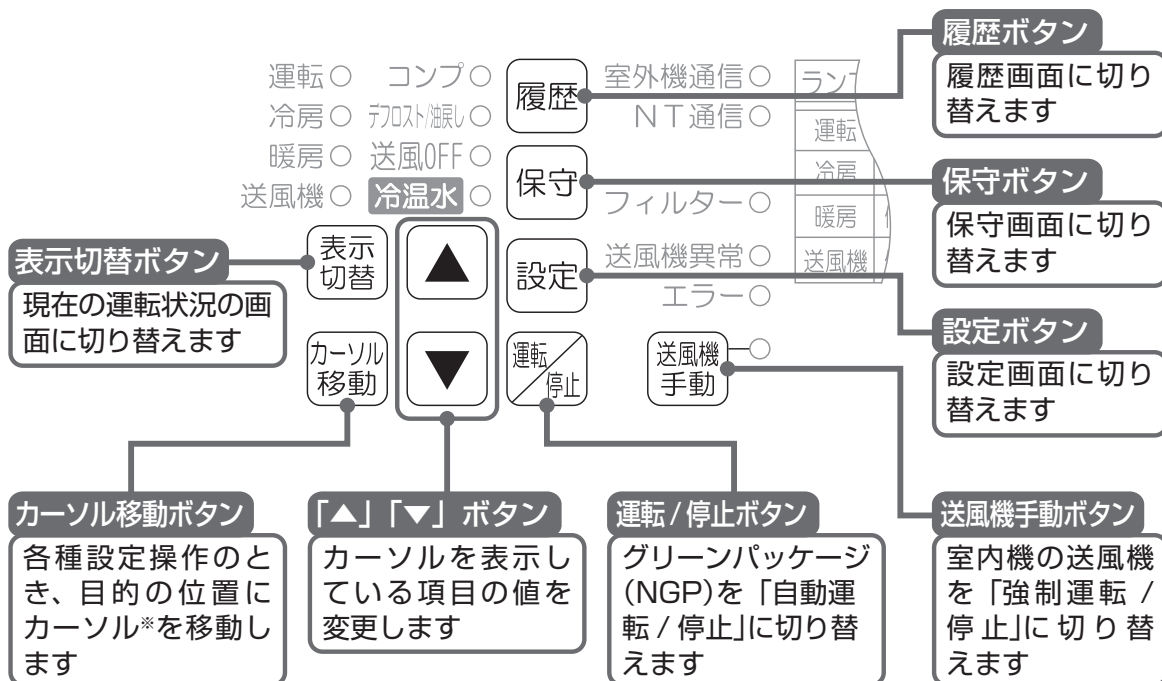

*カーソル…設定操作対象を表します。下線「 」で点滅表示します。

3-3 画面操作一覧

- 各ボタンを押すたびに、それぞれのモード画面に切り替わります。
- 各モードの最終画面でボタンを押すと、先頭画面に戻ります。
- 1分間操作しないと初期画面（温度表示画面）に戻ります。



押す

現在画面モード	
現在画面1 (初期画面)	運転/停止状態、上位制御盤NT-650の室温、設定温度表示
現在画面2	電流、コンプレッサ周波数、外気温、室内機吸込み温度表示

1分間放置



押す

設定画面モード	
設定画面1	通信ID設定
設定画面2	通信エラーバックアップ設定
設定画面3	電力制限
設定画面4	デフロストOUT
設定画面5	サーモスタット比例温度
設定画面6	フィルターランプのクリア

1分間放置



2秒以上押す

保守画面モード (設定1~5)	
保守画面1	保守データの日付・エラー情報、運転モード
保守画面2	設定温度、吸込み温度、室温
保守画面3	熱交換器温度1, 2, 3
保守画面4	コンプレッサ要求周波数、室内機運転時間、外気温度
保守画面5	THO-R1温度、R2温度、コンプレッサ周波数
保守画面6	低圧LP、吐出温度、ドーム下温度
保守画面7	電流値、SH制御温度、SH温度
保守画面8	保護制御No、外気ファン速度、63H1機能
保守画面9	デフロスト運転状態、コンプレッサ運転時間、EEVC開度
保守画面10	EEVH開度、コンプレッサ吸込温度

1分間放置



押す

履歴画面モード	
履歴画面1	履歴データの日付・エラー情報、運転モード
履歴画面2	設定温度、吸込み温度、室温
履歴画面3	熱交換器温度1, 2, 3
履歴画面4	コンプレッサ要求周波数、室内機運転時間、外気温度
履歴画面5	THO-R1温度、R2温度、コンプレッサ周波数
履歴画面6	低圧LP、吐出温度、ドーム下温度
履歴画面7	電流値、SH制御温度、SH温度
履歴画面8	保護制御No、外気ファン速度、63H1機能
履歴画面9	デフロスト運転状態、コンプレッサ運転時間、EEVC開度
履歴画面10	EEVH開度、コンプレッサ吸込温度

1分間放置

4-1 設定の基本操作

各部の説明

■使用する各部を説明します。

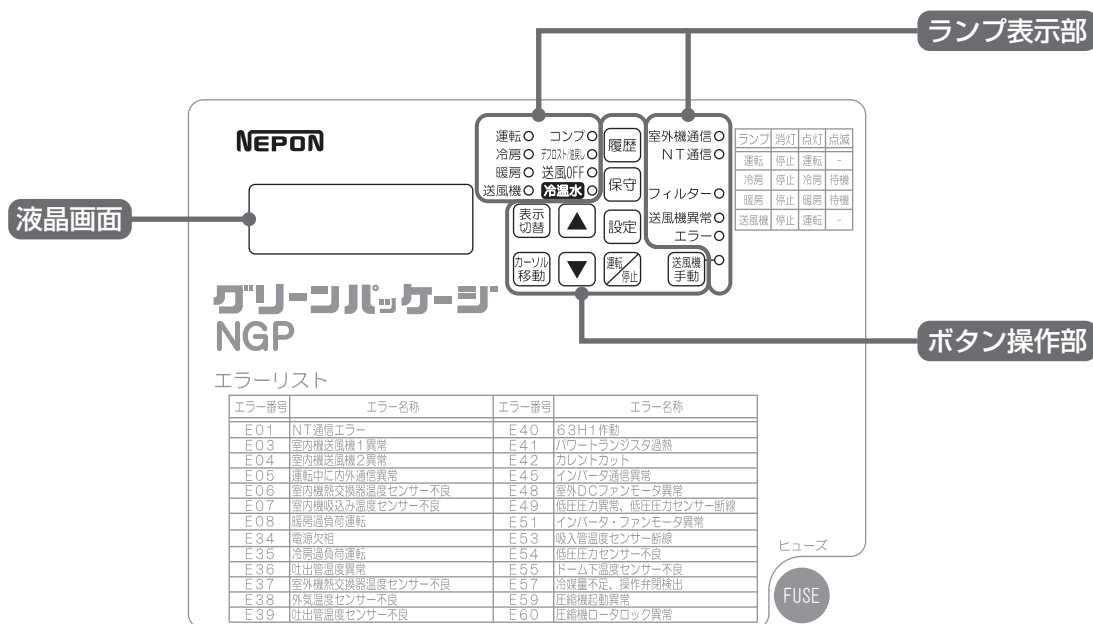

設定値変更

各設定の変更は、**カーソル移動** ボタンと **▲** **▼** ボタンで操作します。

① カーソルを移動する

○カーソルがある項目が、点滅します。

カーソル移動 を押すたびに、カーソルが次の項目へ移動します。

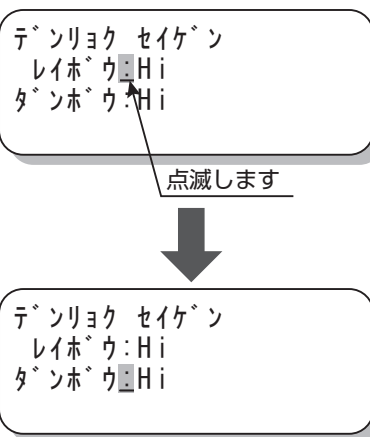

② 設定値・選択項目を変更する

カーソルがある項目で **▲** **▼** ボタンを押すと、設定値や選択項目が変更されます。

▲ を押して設定値を増加します。(前の項目を選択します。)

▼ を押して設定値を減少します。(次の項目を選択します。)

○値を変更した時点で確定となります。

4 使用方法

電源を入れる

設定・保守・履歴画面の切り替え

設定・保守・履歴画面は、**設定** ボタン、**保守** ボタン、**履歴** ボタンを押すたびに切り替わります。

詳しい方法は以下のとおりです。

画面	画面切り替え方法
設定 1 ~ 6	設定 を短押しで画面切り替え
保守 1 ~ 10	保守 を2秒以上長押しで保守 1 の画面表示
	保守 2以降 保守 を短押しで画面切り替え
履歴 1 ~ 10	履歴 を短押しで画面切り替え

4-2 電源を入れる

起動画面

元電源をONにすると、以下の項目が起動画面に表示されます。

◎液晶画面に [シヨキカカンリョウ] と表示

NGP-1010T
シヨキカ カンリョウ
ケンサ ショウホウ(4000)
19-4-12 07:27:56

4-3 自動運転／停止をする

現在画面

■電源投入後、2秒程で現在画面に切り替わり、以下の画面を表示します。

① 現在画面1 [初期画面]

現在の「運転／停止状態」、「上位制御盤 NT-650の室温」、「設定温度」を表示します。

① 現在運転状態

a) [テイシ] (停止)

現在の運転状態 (初期画面)

b) [ウンテン] (運転)

 ボタンを押すと自動運転開始

c) [ダンボウ]、[レイボウ] (暖房)、(冷房)

NT-650側の設定切り替え

d) [イジョウ] (異常)

エラー発生時の状態

e) [テイシ] (停止)

 ボタンを押すと本機を停止

a) 4/3 0:02:00 05
ウンテン:テイシ
シツオン16.5°Cセツテイ29.5°C

b) 4/3 0:02:00 05
ウンテン:ウンテン

c) 4/3 0:02:00 05
ウンテン:ダンボウ

4/3 0:02:00 05
ウンテン:レイボウ

d) 4/3 0:02:00 05
ウンテン:イジョウ

e) 4/3 0:02:00 05
ウンテン:テイシ



取扱編

- ② **【シツオン】** (室温)
NT-650の制御センサー感知温度
- ③ **【セッテイ】** (設定)
上位制御盤NT-650の設定温度
(設定つまみ温度)

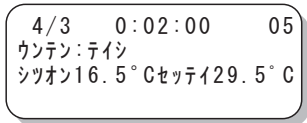

お知らせ

● 室温を設定温度に近づけるため、上位制御盤の設定つまみ温度と異なる温度を表示する場合があります。上位制御盤の設定つまみ温度に比べ室温が低い場合は高い温度が、室温が高い場合は低い温度が表示されます。

② 現在画面2

①の画面から **表示切替** ボタンを1回押すと、現在画面が切り替わります。

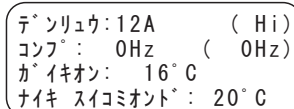

- ① **【デンリユウ】** (電流) 室外機のコンプレッサの電流値
- ② **【(Hi)】** 室内機制御盤設定の電力制限設定レベル
- ③ **【コンプ】** 室外機コンプレッサの現在周波数*
* () 内は室内機が送信する目標周波数です。
- ④ **【ガイキオン】** (外気温) 室外機の外気温度
- ⑤ **【ナイキ スイコミオンド】** (内機吸い込み温度) 室内機の吸い込み温度

4-4 各運転機能の設定をする

ご注意

● ここに記載する各運転機能は、試運転時にサービスマンの方が設定します。お客様が設定変更を希望される際は、お買い上げの販売店、またはお近くのネポン営業所にお問い合わせください。

設定画面

- 室内機の各機能の設定は、「通信ID設定」以外、自動的に標準的な使い方の初期設定に設定しています。
初期設定のままご使用になる場合、設定変更は不要です。
- 初期設定を変更する場合は、その機能のみ以下の手順で変更してください。

① 通信ID設定を変更する【設定画面1】

グリーンパッケージの接続台数は最大8台です。グリーンパッケージ1台ごとに小さい数字から順番に番号を割り振ってください。
※通信ID設定は、試運転のときに行います。

- ① **【設定】** を押して、**【ツウシン ID セッテイ】** (通信ID設定) 画面を表示します。

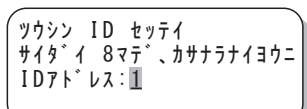

- ② **【IDアドレス: 1】** にカーソルがあることを確認します。

- ③ ▲ ▼ を押して、IDアドレスを変更します。

初期値：1、設定範囲：1～8

お願い

- 省エネハイブリッド制御盤 (NT-650) の [メモリ9] の通信接続台数と、IDアドレスの最大値が一致するように設定してください。
一致しない場合、通信エラー (E01) となり、エラーランプが点灯します。
- 通信ID設定は、試運転やサービスのため室内機の取扱説明書
→64ページ「ID設定とハウス内配置の記録」に記入してください。

NGP1010T 側

ツウシン ID セッテイ
サイダイ 8 マテ、カサナライヨウニ
IDアドレ:1

NT-650 側

メモリ9
ツウシン セツク タイスウ
サイダイ 8 タイマテ
セツクタイス:1

NGPの通信接続台数とNT-650の接続台数

② 通信エラーバックアップ設定を変更する [設定画面2]

NT-650と本機の運転通信が不能 (E01) の場合でも、[ツウシンエラーバックアップ] の設定をすると、応急運転が必要な場合などに本機のみで運転することが可能になります。

※エラーランプ (赤) が点灯したまま運転します。

- ① 【ツウシンエラー バックアップ】 (通信エラーバックアップ) 画面が表示されるまで **設定** を押します。

- ② 【レイボウ・ダンボウ】 (冷房・暖房) にカーソルがあることを確認します。

- ③ ▲ ▼ を押して、設定を変更します。

暖房運転をする場合→「ダンボウ」
冷房運転をする場合→「レイボウ」
を選択します。(初期値：ダンボウ)

- ④ ② - ①の画面から **カーソル移動** ボタンを1回押して【セッテイオンド：7.0℃】 (設定温度) にカーソルを合わせます。

- ⑤ ▲ ▼ を押して、ご希望の設定温度に合わせます。

初期値：7.0℃、設定範囲：7.0～30.0℃

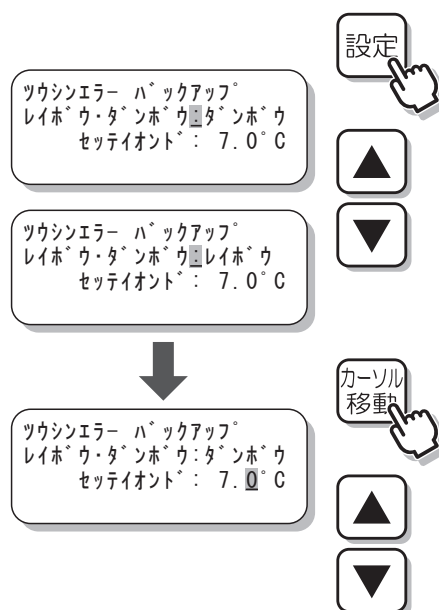

③ 電力制限設定を変更する [設定画面3]

電流を監視して、制限電流を超えたら、電流を制限し電力制限状態に入る機能です。電力を制限するとき 사용합니다。能力も低下しますので、ご注意ください。電流制限範囲は3段階 (Hi・Mid・Lo) あります。各段階の電流制限範囲を超えないようコンプレッサの運転周波数を制限します。

① **【デンリョク セイゲン】** (電力制限) 画面が表示されるまで **設定** を押します。

② **【レイボウ:]** (冷房) にカーソルがあることを確認します。(初期値: Hi)

③ **▲ ▼** を押して、設定を変更します。

◎電力制限をかける (下げる) 場合 **【Mid】** または **【Lo】** を選択します。

④ ③ - ①の画面から **カーソル移動** ボタンを1回押して **【ダンボウ:]** (暖房) にカーソルを合わせます。(初期値: Hi)

⑤ **▲ ▼** を押して、設定を変更します。

◎電力制限をかける (下げる) 場合 **【Mid】** または **【Lo】** を選択します。

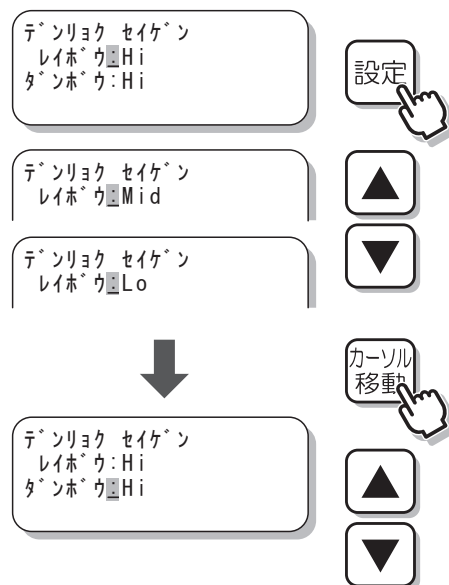

④ デフロストOUT設定を変更する [設定画面4]

◎デフロスト (除霜運転) 中、ドレン水の凍結防止などのためにヒータを追加装備して、運転する場合に設定します。(ご使用になる場合は、お買い上げの販売店、またはお近くのネボン営業所にご連絡ください) デフロスト運転中の室内送風機の動作に同期して、無電圧接点を出力します。

◎リレー出力を判定する外気温度を設定します。

① **【デフロスト OUT】** 画面が表示されるまで **設定** を押します。

② **【ガイキオンド: °C】** (外気温度) にカーソルがあることを確認します。

③ **▲ ▼** を押して、設定温度を変更します。

通常は、凍結の始まる0°Cに設定しています。
初期値: 0.0°C、設定範囲: -15~20°C

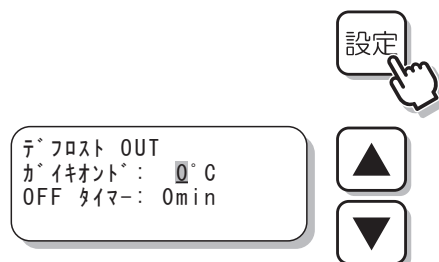

- デフロスト終了後、OFFタイマーの設定時間後に出力をOFFする時間を設定します。

- ④ ④ - ①の画面から **カーソル移動** ボタンを1回押して **【OFFタイマー：0min】** にカーソルを合わせます。

- ⑤ ▲ ▼ を押して、OFFタイマー時間を変更します。

初期値：0min、
設定範囲：0～15min

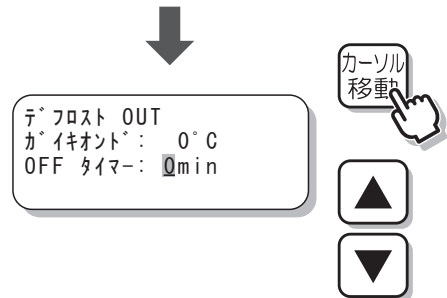

⑤ サーマスタット比例温度設定を変更する [設定画面5]

- 通常は、初期値でご使用ください。
- 設定温度と運転温度の差温に従い、コンプレッサ運転周波数を比例制御します。
- 暖房比例温度範囲は、固定値（2℃）です。
- 冷房運転の場合のみ比例温度の変更が可能です。
冷房運転時に温度変化が大きい場合などに、比例温度を大きく設定します。
- 暖房・冷房の「ON / OFF」は、省エネハイブリッド制御盤（NT-650）が判断し、運転指令を出します。

- ① **【サーモスタットヒレイオンド】**（サーモスタット比例温度）画面が表示されるまで **設定** を押します。

- ② **【ヒレイオンドレイボウ：5℃】**（比例温度冷房）にカーソルがあることを確認します。

- ③ ▲ ▼ を押して、設定温度を変更します。

初期値：5℃、設定範囲：2～8℃

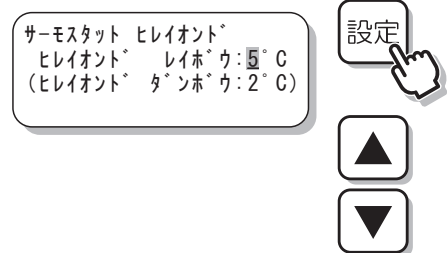

- 下図は、コンプレッサ運転周波数の制御動作図です。

暖房運転

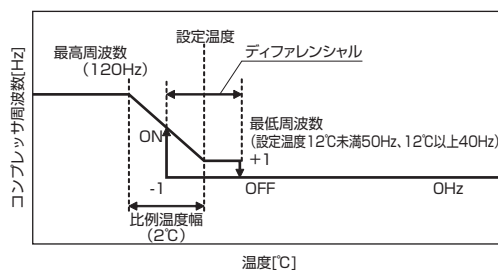

冷房運転

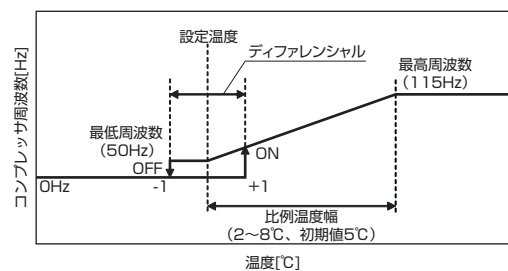

⑥ フィルターランプの表示 [設定画面6]

室内送風機の運転時間の積算が500時間(固定値)を超えると、フィルターランプ(緑)が点滅します。

フィルターの掃除後に解除してください。

フィルターランプの解除方法は、

➡30ページ「5-3 フィルターランプが点滅したとき」を参照してください。

フィルターランプ° / ノクリア
 フィルター / ノソウジゴ`ニ
 UPボタン / テ`クリアシマス
 セキサンジ`カン: 505hour

4-5 送風機手動運転

送風機手動

室内機の送風機を運転するときに使用します。

①  を押す

室内機の送風機が運転します。

「送風機手動ランプ」、「送風機ランプ」が点灯していること確認してください。

②  を再度押す

送風機運転を停止します。



お知らせ

● 自動運転では暖房・冷房運転停止後、送風機は6分間(360秒間)運転後に停止します。

4-6 保守画面を見る

■保守画面は、保守ボタンを押したときの運転情報（保守データ）を表示する画面です。

■保守画面の表示状態ではデータは更新されません。

保守画面

保守 ボタンを長押しで保守画面に入り、
ボタンの短押しで順次、下表の保守データを見ることができます。

表示順	画面表題	内容	
画面1 ホシュデータ 1/10 2012/ 3/28 16:29:28 エラー ナイキ:E-- カイキ:E-- 01 ウンテンモード:タイ	保守データ1/10	-	エラー内機:E_、外機:E_ (エラー情報)
		01	運転モード:冷房/暖房/停止
画面2 ホシュデータ 2/10 02 セットポイント: 29.5°C 03 スイッチポイント: 20.2°C 04 シツオン: 16.5°C	保守データ2/10	02	設定温度_°C
		03	吸込み温度_°C
		04	室温_°C
画面3 ホシュデータ 3/10 05 THI-R1: 20.2°C 06 THI-R2: 20.2°C 07 THI-R3: 20.2°C	保守データ3/10	05	THI-R1_°C (室内熱交温度/Uベント)
		06	THI-R2_°C (室内熱交温度/キャピラリ)
		07	THI-R3_°C (室内熱交温度/ガスヘッダ)
画面4 ホシュデータ 4/10 09 ヨウキウHz: 0Hz 12 ナイキウンテン: 0hur 21 カイキポイント: 16°C	保守データ4/10	09	要求_Hz (要求コンプ周波数)
		12	室内運転_時間 (室内機運転時間)
		21	外気温度_°C
画面5 ホシュデータ 5/10 22 THO-R1: 44°C 23 THO-R2: -9°C 24 コンプHz: 0Hz	保守データ5/10	22	THO-R1温度_°C (室外熱交センサー)
		23	THO-R2温度_°C (室外熱交センサー)
		24	コンプ_Hz (コンプ周波数)
画面6 ホシュデータ 6/10 26 テイアッLP:0.52MPa 27 トシュツポイントTd:106°C 28 トムシタポイント: 49°C	保守データ6/10	26	低圧LP_MPa (低圧)
		27	吐出温度_°C (吐出管温度)
		28	ドーム下温度_°C (ドーム下温度)
画面7 ホシュデータ 7/10 29 CT(amp): 12A 30 SHセイキョ:126.5°C 31 SH:127.0°C	保守データ7/10	29	CT(amp)_A (CT1電流)
		30	SH制御_°C (SH制御値)
		31	SH_°C (実SH)
画面8 ホシュデータ 8/10 33 ホウセイキョNo.: 34 カイキファン:14ツク 35 63H1:off	保守データ8/10	33	保護制御No_ (コンプ保護ステータスNo.)
		34	外気ファン_速 (室外ファン速調)
		35	63H1機能 (63H1 ON/OFF)
画面9 ホシュデータ 9/10 36 デフロストウンテン:off 37 コンプシカン:10000hur 38 EEVCカイト: 255pls	保守データ9/10	36	デフロスト運転 (デフロストON/OFF)
		37	コンプ時間_時間 (コンプ運転積算時間)
		38	EEVC開度_PLS (室外膨張弁開度EEVC)
画面10 ホシュデータ 10/10 39 EEVHカイト: 255pls 40 コンプキユ: 49°C	保守データ10/10	39	EEVH開度_PLS (室外膨張弁開度EEVH)
		40	コンプ吸入_°C (コンプ吸入管温度)
		-	-

4-7 履歴画面を見る

- 履歴画面は「室外機のエラー」、「室内機の吸い込み温度、熱交換器温度のエラー」発生時の運転情報の記録を表示する画面です。
- 履歴画面は保守画面と同じ項目を表示します。

履歴画面

履歴 ボタンの短押しで順次、下表の履歴データを見ることができます。
 ※電源投入後3分間は、記録しません。

表示順	画面表題	内 容	
画面1 リレキテータ 1/10 2012/ 3/28 16:29:28 エラ- ナキ: E-- カイキ: E-- 01 カンテンモード: テイシ	履歴データ1/10	-	履歴データの日時
		-	エラー内機: E_、外機: E_ (エラー情報)
		01	運転モード: 冷房/暖房/停止
画面2 リレキテータ 2/10 02 セッテイオント: 29.5°C 03 スイコミオント: 20.2°C 04 シツオン: 16.5°C	履歴データ2/10	02	設定温度 °C
		03	吸込み温度 °C
		04	室温 °C
		05	THI-R1 °C (室内熱交温度/Uベント)
画面3 リレキテータ 3/10 05 THI-R1: 20.2°C 06 THI-R2: 20.2°C 07 THI-R3: 20.2°C	履歴データ3/10	06	THI-R2 °C (室内熱交温度/キャピラリ)
		07	THI-R3 °C (室内熱交温度/ガスヘッダ)
		09	要求 Hz (要求コンプ周波数)
画面4 リレキテータ 4/10 09 ヨクキョウHz: 0Hz 12 ナイキクンテン: 0hur 21 カイキオント: 16°C	履歴データ4/10	12	室内運転 時間 (室内機運転時間)
		21	外気温度 °C
		22	THO-R1 温度 °C (室外熱交センサー)
画面5 リレキテータ 5/10 22 THO-R1: 44°C 23 THO-R2: -9°C 24 コンブ Hz: 0Hz	履歴データ5/10	23	THO-R2 温度 °C (室外熱交センサー)
		24	コンブ Hz (コンプ周波数)
		26	低圧LP MPa (低圧)
画面6 リレキテータ 6/10 26 テイアツLP: 0.52MPa 27 トシュツオント Td: 106°C 28 トムシタオント: 49°C	履歴データ6/10	27	吐出温度 °C (吐出管温度)
		28	ドーム下温度 °C (ドーム下温度)
		29	CT(amp) A (CT1 電流)
画面7 リレキテータ 7/10 29 CT(amp): 12A 30 SHセイヤ: 126.5°C 31 SH: 127.0°C	履歴データ7/10	30	SH制御 °C (SH制御値)
		31	SH °C (実SH)
		33	保護制御No (コンプ保護ステータスNo.)
画面8 リレキテータ 8/10 33 ホコセイヤNo.: 34 カイキファン: 14ツク 35 63H1: off	履歴データ8/10	34	外気ファン 速 (室外ファン速調)
		35	63H1機能 (63H1 ON/OFF)
		36	デフロスト運転 (デフロストON/OFF)
画面9 リレキテータ 9/10 36 デフロストクンテン: off 37 コンブシカ: 10000hur 38 EEVCカイト: 255pls	履歴データ9/10	37	コンプ時間 時間 (コンプ運転積算時間)
		38	EEVC開度 PLS (室外膨張弁開度EEVC)
		39	EEVH開度 PLS (室外膨張弁開度EEVH)
画面10 リレキテータ 10/10 39 EEVHカイト: 255pls 40 コンブキョウ: 49°C	履歴データ10/10	40	コンプ吸入 °C (コンプ吸入管温度)
		-	-
		-	-

4-8 暖房・冷房待機、除霜運転のランプ表示について

■暖房・冷房待機時は暖房ランプ・冷房ランプが点滅し、除霜運転時はデフロスト油戻しランプが点滅しますが、異常ではありません。

■以下の条件で各ランプが点滅動作します。

◎暖房運転開始のとき

暖房信号が短時間で再入力したとき、暖房ランプが点滅しますが、すぐに暖房運転を開始しません。

数分後、自動的に通常の暖房運転に切り替わります。

◎除霜運転

ハウス外の温度が下がると、室外機の熱交換器に霜が付き、暖房効果が下がります。その場合、自動的に除霜運転に切り替えて霜を取り除きます。

◎除霜運転中（暖房運転）のとき

室外機に霜がつきやすい温度条件になると、自動的に約1時間に5～10分間暖房運転を停止（室内・室外ともに送風停止）し、除霜運転を行います。

除霜運転終了後は自動的に通常の暖房運転に切り替わります。

◎冷房フロスト防止運転（冷房運転）

室温が低下し、室内機の熱交換器に霜がつきやすい温度条件になると、自動的に冷房フロスト防止（凍結防止）のため、冷房運転を停止（コンプレッサを停止）します。再度、熱交換器の温度が上がると運転を開始します。

4-9 暖房運転について

■外気温度と暖房能力

ヒートポンプ式グリーンパッケージでは外気温度が下がるにつれて暖房能力が低下します。

NT-650によるグリーンパッケージとハウスカオンキのハイブリッド運転をおすすめします。

◎NT-650によるグリーンパッケージとハウスカオンキのハイブリッド運転

通常はグリーンパッケージ単独で運転し、室温が維持できない場合のみハウスカオンキの運転を行います。ヒートポンプの運転を優先した省エネ運転が行えます。

**警告**

- 冷媒漏れがある場合には機器の使用を中止し、お買い上げの販売店、またはお近くのネポン営業所に連絡してください
冷媒が漏れて限界濃度を超えると、酸欠事故の原因になります。
また、直火形炭酸ガス発生機・ストーブ・コンロなどの火気に触れると、有害ガスが発生するおそれがあります。
冷媒が漏れているときは、火気の使用を中止し、ハウス内の換気をしてください。
- 室内機・室外機の吸込口や吹出口をふさがないでください
機器に負荷がかかり、故障のおそれがあります。

**注意**

- 日常の点検やお手入れは必ず行ってください
機器が故障するおそれがあります。
- 点検や掃除をするときは必ず運転を停止して、電源スイッチを切ってください
内部でファンが高速回転しておりますので、けがの原因になることがあります。
- 室内機に水を直接かけないでください
散水するときは、グリーンパッケージにカバーなどをかけてください。
感電や機器の故障の原因になります。
- 電源遮断後、5分以上経過するまで送風機の端子および接続部に触らないでください
電源遮断後しばらくの間は、コンデンサが高圧で充電されていて危険です。
- 長期使用で据付台などが傷んでいないか注意してください
傷んだ状態で放置すると落下につながり、けがのおそれがあります。
- フィルターの掃除は定期的に行ってください
故障のおそれがあります。
- 機器内部の洗浄は、必ずお買い上げの販売店、またはお近くのネポン営業所に連絡してください
誤った洗浄剤の選定・使用方法で洗浄を行うと、樹脂部分が破損したり水漏れのおそれがあります。
洗浄剤が電気部品やモータにかかると故障や発煙・発火のおそれがあります。

■ 部品交換が必要なときは、お買い上げの販売店、またはお近くのネポン営業所にご相談ください。

5-1 性能を十分発揮するために**① フィルターの掃除をこまめにする**

- フィルターが目詰まりすると、冷暖房効果が損なわれます。
- 消費電力や運転音が大きくなります。
- 故障のおそれがあります。
- 冷房時には水滴が落ちることがあります。

② 室内機・室外機の吸込口や吹出口をふさがない

- 機器に負荷がかかり、故障のおそれがあります。

お知らせ**■ ハウス内の温度を均一にするには…**

冷気は下（床）に、暖気は上（天井）にたまる傾向があります。
そのような場合、ハウス内の温度にムラが発生し、設定温度と異なった温度になることがあります。
ハウス内の温度を均一にするためには、循環ファンなどの併設をおすすめします。
詳しくは、お買い上げの販売店、またはお近くのネポン営業所にご相談ください。

5-2 エアフィルターの掃除

- 室内送風機の運転時間の積算が500時間（固定値）を超えると、フィルターランプ（緑）が点滅してお知らせします。
- 経済的な冷暖房を行うためにエアフィルターが汚れたら、フィルターランプ（緑）が点滅する前でも掃除をしてください。

お願い

エアフィルターを掃除するときは

- 必ず運転を停止して、機器が完全に停止してから行ってください。

■以下の手順で、エアフィルターを掃除してください。

① エアフィルターを取り外す

- ①中央の位置にあるアルミ枠を持ち、エアフィルター（2枚）を左に寄せます。
- ②エアフィルターとフィルターケースの間にすき間ができることを確認します。

② エアフィルターを押し上げる

- ①フィルターケース（上）と内側のアルミ枠に指をひっかけ、右側のエアフィルターを押し上げます。

- ご注意
指をはさまないように注意してください。

- ②エアフィルター下側のアルミ枠を手前に浮かせます。
- ③下側のアルミ枠を持ち、手前下方向に引くと、エアフィルターを取り外せます。
- ④左側のエアフィルターは、中央の位置に戻します。
- ⑤左右のアルミ枠を持ち、エアフィルターを押し上げて、手前下方向に引くと、エアフィルターを取り外せます。

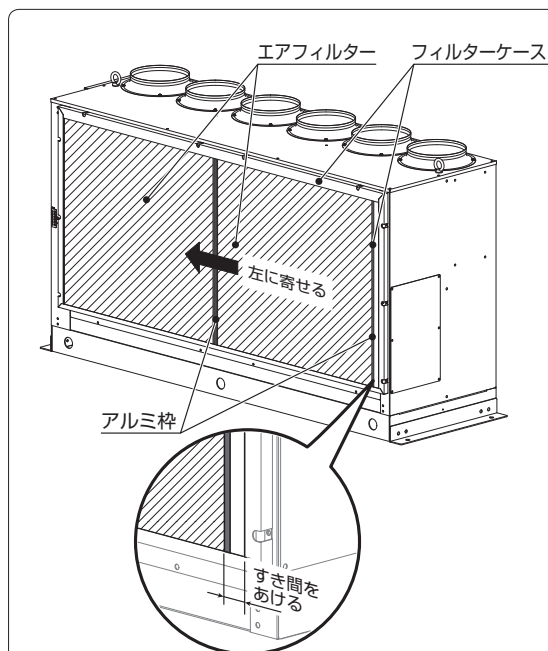

① エアフィルターを取り外す

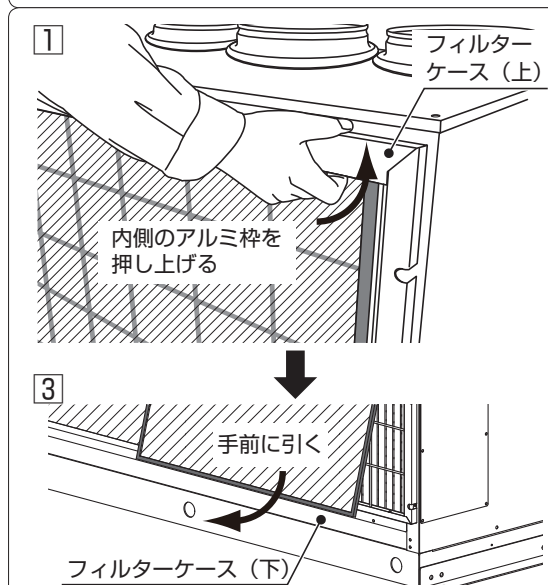

② エアフィルターを押し上げる

③ 水洗いをする

水で洗い流し、ごみを取り除きます。

●汚れが少ないとき…

傷をつけないようにブラシなどで汚れを落とすか、掃除機で掃除をしてください。

●汚れがひどいとき…

①中性洗剤を溶かしたぬるま湯（30℃程度）にフィルターをゆすぎ洗いをします。

②水で洗剤をよく洗い流します。

④ エアフィルターを乾かす

水洗いしたエアフィルターを十分に乾かします。

お願い

- 直接日光にあてたり、火であぶって乾かさないでください。
エアフィルターが損傷します。
- エアフィルターを外して、機器を使用しないでください。
故障やけがの原因になることがあります。

⑤ エアフィルターを本体に取り付ける

エアフィルターの取り付け順は、①～②の手の順の逆に取り付けます。

●ご注意

エアフィルターには、取り付け方向があります。
アルミ枠上部に右図のシールが貼り付けてある方が、上になります。

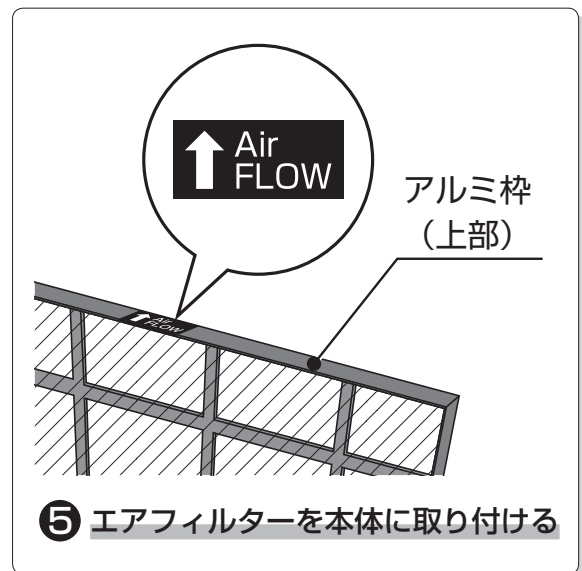

5-3 フィルターランプが点滅したとき

- 室内送風機の運転時間の積算が500時間（固定値）を超えると、フィルターランプ（緑）が点滅します。
- フィルターランプが点滅したときは、エアフィルターを清掃してください。
- 以下の手順で解除してください。

- ① エアフィルターを掃除する
→28ページ「5-2 エアフィルターの掃除」参照
- ② フィルターランプのクリア画面を表示する
フィルターランプのクリア画面が表示されるまで、「設定」を押します。
- ③ ▲ ボタンを押す
エアフィルター掃除後、▲ ボタンを押して積算時間を「0」にしてください。
- ④ フィルターランプ消灯

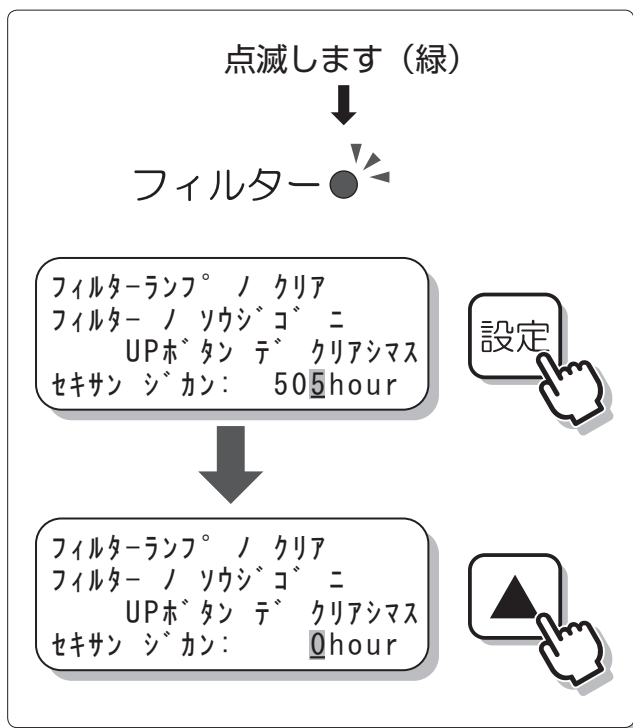

5-4 本体のお手入れ

- ◎やわらかい布でからぶきしてください。
汚れがひどいときは、中性洗剤を溶かしたぬるま湯（30℃程度）でふき取った後、水で洗剤をふき取ってください。

お願い

- 本体に直接水をかけて洗わないでください。
漏電のおそれがあります。

5-5 長期使用しないときのお手入れ

- ① 必ず電源スイッチを切る
停止中でも数十ワットの電力を消費しています。
使用しないときは電源を切ってください。
- ② エアフィルターの掃除をして、取り付けておく
- ③ 室内機および室外機の掃除をする

**警告**

- 異常（異音・異臭）を感じたときは使用を中止し、お買い上げの販売店またはお近くのネポン営業所に連絡してください
異常のまま使用すると感電や火災のおそれがあります。

- 修理を依頼される前に、一度確認してください。
原因が分からないときや故障を確認したときは、必ずお買い上げの販売店、またはお近くのネポン営業所にお問い合わせください。

6-1 故障診断（状況から調べる）

状況	原因	処置方法
運転しない	電源が入っていない	電源を入れてください
	ヒューズが切れている	ヒューズを交換してください
	漏電遮断器が作動している	使用を中止し、お買い上げの販売店、またはお近くのネポン営業所に連絡する
冷暖房が効かない	エアフィルターが目詰まりしている	エアフィルターを掃除してください ➡30ページ「5-3 フィルターランプが点滅したとき」参照
	吸込口や吹出口がふさがっている	障害物を取り除いてください
冷えない	ハウス内に直射日光があたっている	直射日光が入らないように遮断してください
	ハウス内の冷房負荷が大きい	設置台数を増やして能力をアップする、または断熱性能を上げて冷房負荷を軽くしてください
	ハウス内に思わぬ熱源がある	熱源を停止するか、取り除いてください
暖房時に風が出ない	暖房待機中になっている	自動的に通常運転に切り替わります ➡26ページ「4-8 暖房・冷房待機、除霜運転のランプ表示について」参照
エラーランプ（赤）が点灯している	エラー番号を表示している	エラー番号をご確認のうえ、お買い上げの販売店、またはお近くのネポン営業所にご連絡ください ➡33～35ページ「6-2 点検表示一覧」参照

- 次のようなときは、使用を中止して、お買い上げの販売店、またはお近くのネポン営業所にご連絡ください。

- ヒューズやブレーカーが度々切れる
- 運転動作や運転音に異常がある
- 冷房・除湿運転中にドレン以外の場所から水が漏れる

このようなときは故障ではありません

このようなとき	理由
水が流れるような音がする	運転開始時、運転途中での圧縮機の発停時および運転停止時「シュルシュル」「ゴボゴボ」という音が出ることがありますが、これは冷媒の流れる音です
停止中の室内機から「シュー」「ゴボゴボ」という音が出る	グリーンパッケージが自動的に制御を行っている音です
吹き出す風がにおう	室内機から吹き出す風がにおうことがありますが、これはグリーンパッケージの内部に付いたハウス内のおいです
冷房運転中に送風運転に切り替わる	室内熱交換器の着霜防止のため、自動的に送風運転に切り替わることがありますが、しばらくすると冷房運転に戻ります
停止直後に再運転ができない	運転を停止してから3分間は「運転/停止スイッチ」を押して「運転」にしても、冷房・除湿・暖房運転はできません これは圧縮機を保護する回路がはたらいっているためです この間は送風運転となります 送風機が停止していても、指や棒などを入れないでください。急に運転することがあります。
暖房運転中に室外機から水や湯気が出る	これは室外機に付いた霜を取る（除霜運転）ときに出るものです
運転時に室外機の送風機が回らない	除霜運転や外気温が高いときの暖房運転では送風機を止める機能がはたらきます。
暖房運転中、室内機の熱交換器に霜がつく	外気温度が低くなると除霜運転中（デフロスト運転中）は、室内機の熱交換器に霜がつきますが、異常ではありません。低温時は性能を維持するため、自動的に室外機についた霜を取り除く除霜運転機能がはたらきます。
「ピシ、ピシ」という音がする	温風により樹脂部品などが伸縮する際に発生する音です
運転停止、または除霜運転時に「シュ」という音がする	グリーンパッケージ内部にある冷媒切換弁が作動するとき発生する音です
電源スイッチをいれただけで運転が開始した	本機は停電、または電源スイッチを切る前の状態で、復電後に運転を開始します ➡35ページ「6-3 停電補償について」参照

6-2 点検表示一覧

■ a・b 2つの表は、室内機のNGP制御盤と省エネハイブリッド制御盤 (NT-650) の液晶表示部のエラー番号を基準に点検表示、故障内容、処置方法をまとめたものです。

■ エラー番号は、右図のように液晶画面に表示されます。

■ 室外制御基板の正常 [緑]、点検 [赤] 表示灯との組み合わせによる故障表示の対応を示します。(室外機の点検表示の確認は、サービスマンが行います)

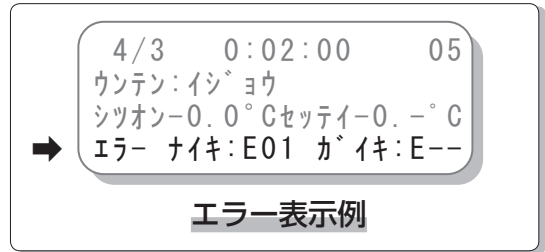

a 室内機側の故障時における点検表示一覧

- ◎ 室内機のエラー発生時の点検表示は、問題が解消すると自動的に復帰します。
- ◎ E03・E04のエラー番号は、室内機の送風機異常や点検後に異常がなければ、電源リセットすると復帰します。

点検表示							故障箇所	故障内容	処置方法
室内NGP制御盤			省エネハイブリッド制御盤 (NT-650)		室外制御基板				
液晶表示部 エラー番号	エラーランプ [赤] 注3	送風機異常 ランプ [黄]	警報 出力	エラーランプ [赤]	点検表示灯 [赤]	正常表示灯 [緑] 注1			
—	ウンテン	消灯	—	—	消灯	連続点滅	—	●正常運転	—
—	消灯	消灯	—	—	消灯	消灯	室内電源	●電源OFF、断線、ヒューズ切れ、トランス断線	修理
E01	イジョウ	点灯	—	○	点滅	消灯	連続点滅	信号記録 ●通信異常 ●通信線の接続不良 ●ノイズ侵入 ●適正なシールド線 (3心シールド線を使用していない)	修理
E03 E04	イジョウ	点灯	点灯	○	点滅	消灯	連続点滅	室内制御基板 NT-650制御 基板 ※ ●NGP制御基板またはNT-650制御基板不良 ●NGP制御盤：通信ID設定不正 ●NT-650：メモリ9通信接続台数不一致	修理 設定修正
E05	イジョウ	点灯	—	○	点滅	2回点滅 消灯	連続点滅	室内送風機1 室内送風機2 室内外接続線 (ノイズ) ●運転中に室内外接続線の接続不良 (外れ・緩み) ●ノイズなどによる室内外の通信不良	修理 —
E05	イジョウ	点灯	—	○	点滅	消灯	消灯	室外制御基板 ※ ●通電中に室外基板不良発生 (通信回路不良) ? ●通電中に室外基板不良	基板交換 交換
E06	イジョウ	点灯	—	○	点滅	消灯	連続点滅	室内熱交 温度センサー ●室内熱交オンドセンサー不良 (素子不良、断線、短絡) ●温度センサー用コネクタ接触不良 室内基板 ※ ●室内制御基板不良 (温度センサー入力回路不良) ?	温度センサー 交換・修理 基板交換
E07	イジョウ	点灯	—	○	点滅	消灯	連続点滅	室内吸込 温度センサー ●室内吸込温度センサー不良 (素子不良、断線、短絡) ●温度センサー用コネクタ接触不良 室内制御基板 ※ ●室内制御基板不良 (温度センサー入力回路不良) ?	温度センサー 交換・修理 基板交換
E08	イジョウ	点灯	—	○	点滅	消灯	連続点滅	据付・運転状況 ●暖房過負荷 (室内熱交温度が異常に高い) 室内熱交 温度センサー ●室内熱交温度センサー不良 (短絡) 室内制御基板 ※ ●室内制御基板不良 (温度センサー入力回路不良) ?	修理 温度センサー 交換 基板交換

注1 正常表示灯 (室外：緑) は、室外機のCPU異常時のみ消灯 (または点灯) します。CPU異常以外の故障の場合は、正常表示灯が点滅します。

注2 エラー内容の「※印」は通常の診断では明確に原因を特定できない場合です。部品交換をしてエラーランプが消灯した場合、交換した部品が原因と判断できるケースを示します。

注3 エラーランプの点灯と同時に、送風機が凍結防止運転 (送風機ランプ点灯) をします。

6 室外機側の故障時における制御基板点検表示一覧

○室外機のエラーは、室外機で自動復帰するエラーであっても室内機のNGP制御盤はエラーを保持します。

エラーの処置を済ませたら、 ボタンで解除してください。

点検表示							故障箇所	故障内容	処置方法
室内NGP制御盤			省エネハイブリッド制御盤 (NT-650)		室外制御基板				
液晶表示部 エラー番号	エラーランプ [赤]	送風運転 注2	警報 出力	エラーランプ [赤]	点検表示灯 [赤]	正常表示灯 [緑]			
E34	イジョウ	点灯	○	○	点滅	1回点滅	連続点滅	電源配線 ●室外電源T相欠相、ノイズフィルター不良 ※●室内制御基板不良(電源入力回路不良)?	修理 基板交換
E35	イジョウ	点灯	○	○	点滅	1回点滅	連続点滅	据付・運転状況 ●室外熱交温度が高い 室外熱交換温度センサー ●室外熱交温度センサー不良 ※●室外制御基板不良(温度センサー入力回路不良)?	修理 温度センサー交換・修理 基板交換
E36	イジョウ	点灯	○	○	点滅	1回点滅	連続点滅	据付・運転状況 ●吐出温度が高い 吐出管温度センサー ●吐出管温度センサー不良 ※●室外制御基板不良(温度センサー入力回路不良)?	修理 温度センサー交換・修理 基板交換
E37	イジョウ	点灯	○	○	点滅	1回点滅	連続点滅	室外熱交温度センサー ●室外熱交温度センサー不良・断線・コネクタ接触不良 ※●室外制御基板不良(温度センサー入力回路不良)?	温度センサー交換・修理 基板交換
E38	イジョウ	点灯	○	○	点滅	1回点滅	連続点滅	外気温度センサー ●外気温度センサー不良・断線・コネクタ接触不良 ※●室外制御基板不良(温度センサー入力回路不良)?	温度センサー交換・修理 基板交換
E39	イジョウ	点灯	○	○	点滅	1回点滅	連続点滅	吐出管温度センサー ●吐出管温度センサー不良・断線・コネクタ接触不良 ※●室外制御基板不良(温度センサー入力回路不良)?	温度センサー交換・修理 基板交換
E40	イジョウ	点灯	○	○	点滅	1回点滅	連続点滅	据付・運転状況 ●高圧が上昇(63H1作動) ●操作弁閉運転 ※●室外制御基板不良(63H1入力回路不良)?	修理 基板交換
E41	イジョウ	点灯	○	○	点滅	1回点滅	連続点滅	インバータ基板・放熱フィン ●パワトラ過熱	修理 基板交換
E42	イジョウ	点灯	○	○	点滅	1回点滅	連続点滅	室内制御基板圧縮機 ●カレントカット(圧縮機過電流異常) 据付・運転状況 ●操作弁閉運転	修理 操作弁閉確認
E45	イジョウ	点灯	○	○	点滅	1回点滅	連続点滅	室外制御基板 ●室外制御基板通信異常 インバータ基板 ●インバータ基板通信異常	基板交換
E48	イジョウ	点灯	○	○	点滅	1回点滅	連続点滅	室外DCファンモータ ●室外DCファンモータ異常 ※●室外制御基板不良(DCモータ入力回路不良)?	交換・修理 基板交換
E49	イジョウ	点灯	○	○	点滅	1回点滅	連続点滅	据付・運転状況 ●低圧が低い ●操作弁閉運転 低圧圧力センサー ●低圧異常・低圧圧力センサー断線・コネクタ接触不良 ※●室外制御基板不良(センサー入力回路不良)?	修理 センサー交換修理 制御基板交換
E51	イジョウ	点灯	○	○	点滅	1回点滅	連続点滅	インバータ基板 ●インバータ基板通信異常	基板交換
E53	イジョウ	点灯	○	○	点滅	1回点滅	連続点滅	吸込管温度センサー ●吸込管温度センサー不良・断線・コネクタ接触不良 ※●室外制御基板不良(センサー入力回路不良)?	温度センサー交換・修理 制御基板交換
E54	イジョウ	点灯	○	○	点滅	1回点滅	連続点滅	低圧圧力センサー ●低圧圧力センサー不良 ※●室外制御基板不良(センサー入力回路不良)?	センサー交換 制御基板交換

故障・異常の見分けかたと処置方法

点検表示							故障箇所	故障内容	処置方法	
室内NGP制御盤			省エネハイブリッド制御盤 (NT-650)		室外制御基板					
液晶表示部 エラー 番号	エラーランプ [赤]	送風運転 注2	警報 出力	エラーランプ [赤]	点検表示灯 [赤]	正常表示灯 [緑]				
E55	イジョウ	点灯	○	○	点滅	1回点滅	連続点滅	圧縮機ドーム下 温度センサー 室外ユニット 制御基板	●圧縮機ドーム下温度センサー不良 ※●室外制御基板不良（センサー入力回路不良）？	温度センサー 交換 制御基板 交換
E59	イジョウ	点灯	○	○	点滅	5回点滅	連続点滅	圧縮機 インバータ基板	●圧縮機起動異常	交換

注1 エラー内容の「※印」は通常の診断では明確に原因を特定できない場合です。
部品交換をしてエラーランプが消灯した場合、交換した部品が原因と判断できるケースを示します。

注2 エラー発生時、送風機が凍結防止運転をします。

6-3 停電補償について

■停電補償とは…

停電または電源スイッチを切った後、電源が復帰したときに停電前の設定状態で自動的に運転を再開する機能です。

停電前にグリーンパッケージが停止していた場合は、復電後も停止となります。

お願い

- 元電源を切る場合は、必ず運転を停止してから電源スイッチを切ってください。運転のまま電源スイッチを切ると、電源スイッチ「入」と同時に室内機の送風機が回る場合があります。
- 電源スイッチ「入」の3分後に室外機が運転します。

6-4 雷が発生したときの処置方法



注意

- 雷が発生しているときは、元電源を切ってください。故障のおそれがあります。

■大きな雷の場合は、元電源を切ってください。

7

仕様

7-1 仕様表

仕様表

名称		施設園芸用ヒートポンプ	
型式		型式 NGP1010T	
		室内機 NGP1010T-N	室外機 FDCVP2803HG ^{注9}
冷媒		R410A	
電源		AC200V 三相 50Hz/60Hz	
		定格暖房 ^{注1}	定格冷房 ^{注2}
能力	kW	28.0/28.0	25.3/25.3
消費電力	kW	5.69/5.73	5.70/5.70
COP		4.92/4.89	4.44/4.44
運転電流	A	17.7/17.7	17.6/17.6
運転力率	%	93/93	93/93
使用温度範囲	℃	7~30	
始動電流	A	5	
最大電流	A	37	
送風機	風量	m ³ /min	114/113 ^{注3}
	電動機出力	W	—
	機外静圧	Pa	0 (最大:150)
	エアフィルタ	—	ポリプロピレン繊維製フィルタ
圧縮機・電動機出力	kW	—	4.7
補助電熱器		組込不可	
外形寸法 ^{注8}	mm	1780×974×560	1080×1675×480
塗装色		シルキーシェイド	スタッコホワイト
製品質量	kg	203	205
付属品		取扱説明書、据付説明書	
冷媒配管	液配管	mm	室内機接続 φ12.7 (ろう付) 配管 φ12.7×0.8 室外機接続 φ12.7 (フレア)
	ガス配管	mm	室内機接続 φ25.4 (ろう付) 配管 φ25.4×1.0 室外機接続 φ25.4 (ろう付)
	長さ制限	m	95以下
	高さ制限		30以下 (室外ユニットが下の場合は15以下)
	冷媒量	R410A出荷時 11.5kg (室外) 追加量: 5mを超える場合 120g/m	
騒音値 ^{注5}	dB(A)	69	59
法定冷凍能力	トン	2.77 (高圧ガス保安法に基づく手続きは不要)	
設計圧力	MPa	高圧部: 4.15 低圧部: 2.21	

参考

電源容量		kVA	12.8
漏電遮断器	遮断容量	A	50
	感度電流	mA	100
	動作時間	sec	0.1以下
配線用遮断器	容量	A	50
電源配線 ^{注6}	太さ×本数	14.0mm ² ×3本	
	こう長	m	48
室内外接続線	太さ×本数	VCT 2.0mm ² ×3本 (70mまで), 3.5mm ² ×3本 (120mまで)	
アース	太さ×ネジ	5.5mm ² ×M6	
制御盤連絡配線 ^{注7}		機器間の距離が100m以内の場合 : 0.75mm ² ×3心シールド線 100mを超える場合 : 1.25mm ² ×3心シールド線 総延長距離 : NT-650から600m以内とする	

注記

1. 定格暖房能力および電気特性は、適正冷媒量において (社) 日本施設園芸協会格付暖房定格条件 [室内: 15℃DB、室外: 7℃DB、6℃WB] により運転した値です。(DB: 乾球温度、WB: 湿球温度)
2. 定格冷房能力および電気特性は、適正冷媒量において園芸冷房定格条件 [室内: 27℃DB、24℃WB、室外: 35℃DB] により運転した値です。
3. 室内機の風量は機外静圧0Paの時の値です。
4. 区切り記号「/」の左側の数値は電源周波数50Hz時、右側は60Hz時の値を示します。
5. 騒音値は、日本工業規格 (B8616) に準拠し反響の少ない無響室にて測定した値です。なお、室外機は本体前方1m、高さ1mにて測定した値です。室内機の騒音値は社内規格による。本体前後1m、高さ1.5mの平均値です。
6. 電源は、必ず室外機に接続してください。室内機の電源線 (室内外接続線) は、必ず室外機から取ってください。
7. 省エネハイブリッド制御盤NT-650と室内機制御盤間および室内機制御盤間を結び通信線を示します。
8. 幅×高さ×奥行を示します。室内機は吹出口、制御盤等の突起部を除く寸法です。
9. 三菱重工株式会社製

取扱編

7-2 【室内機】外形寸法図

【室内機】外形寸法図

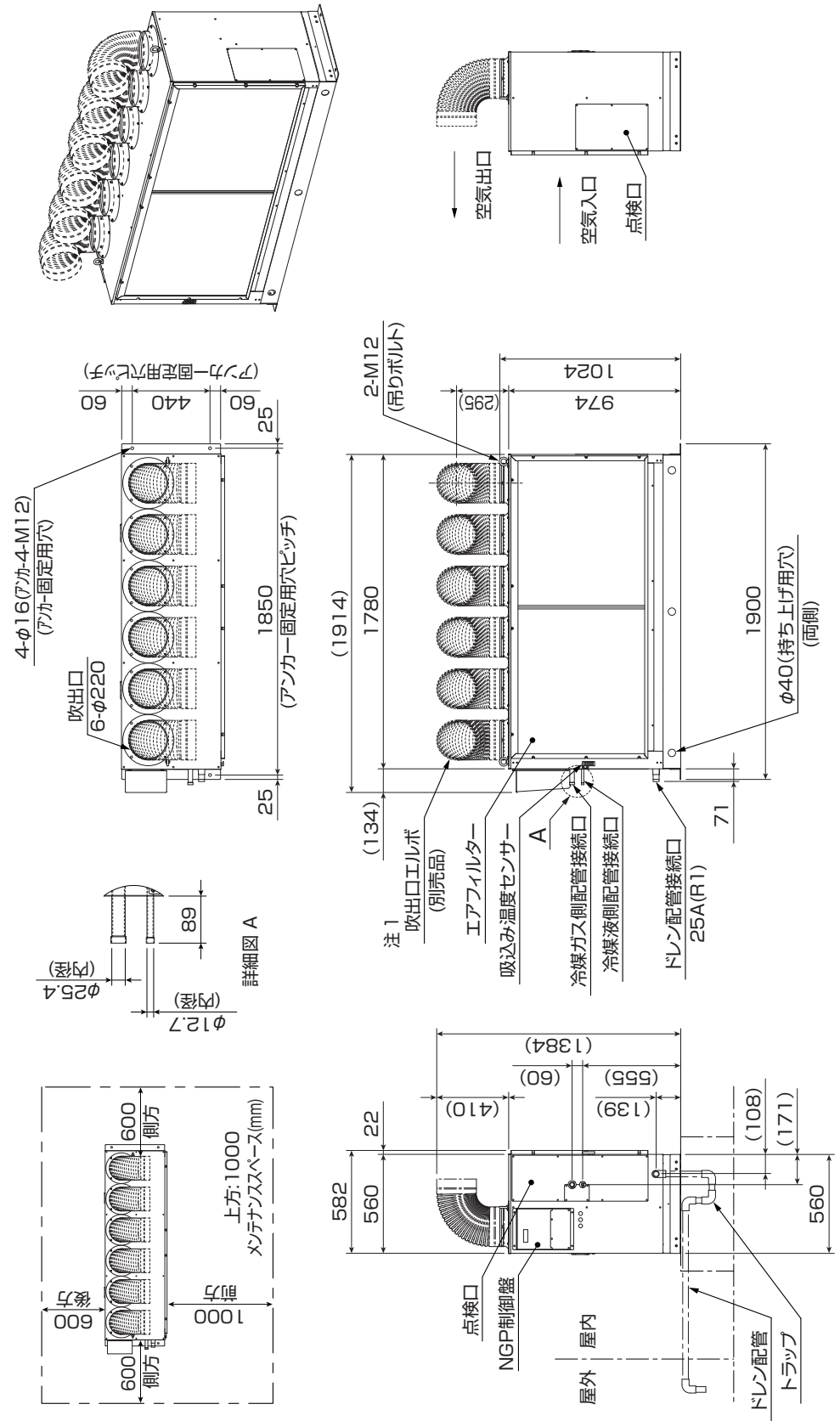

注記 1) 吹出口エルボは別売品です。

取扱編

7-3 【室内機】電気結線図

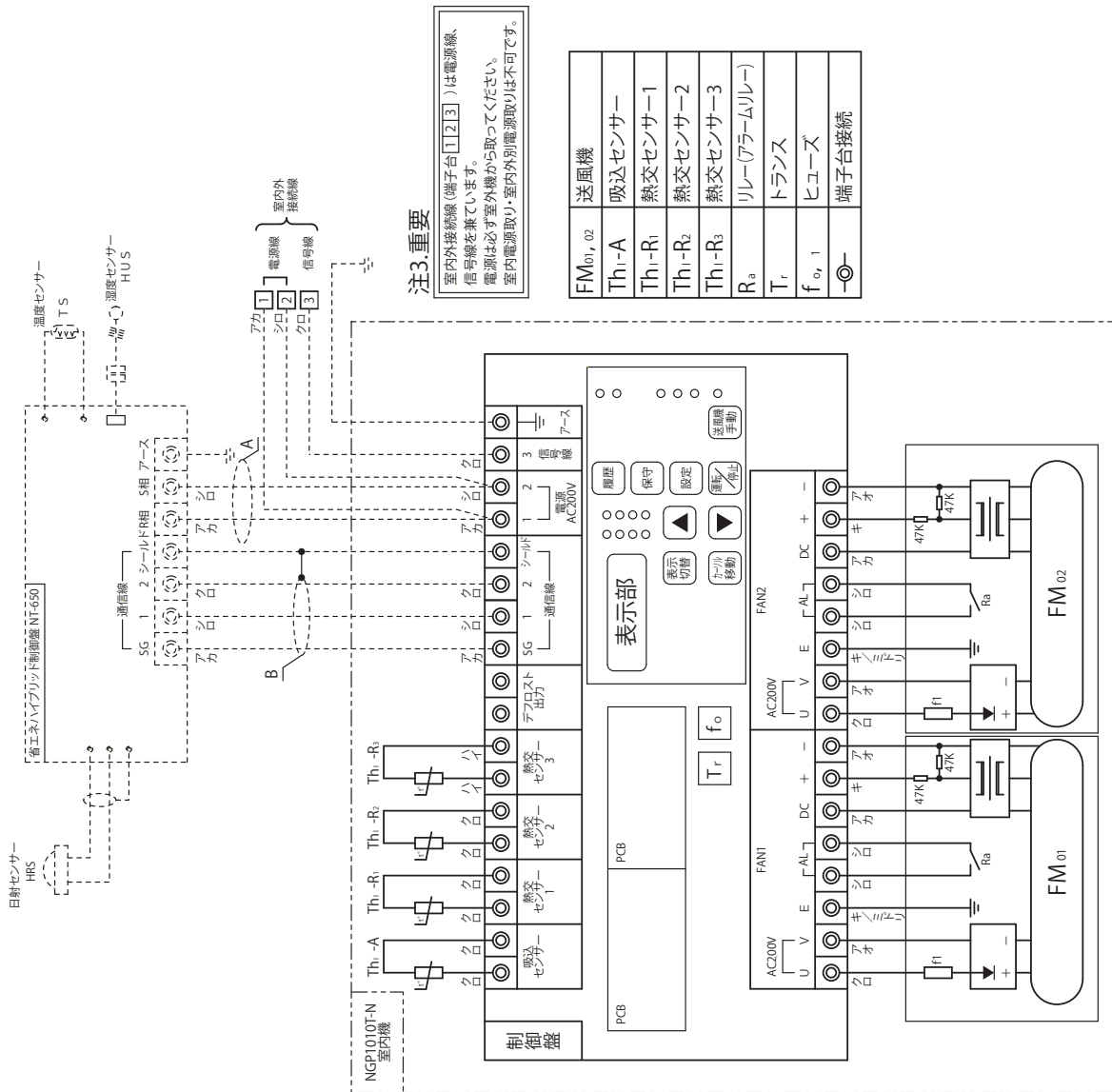
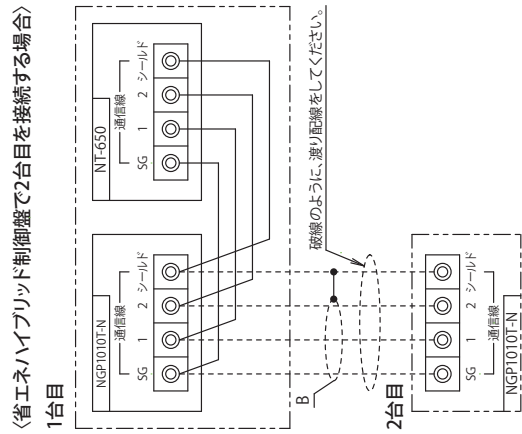

FM _{01, 02}	送風機
Th-A	吸込センサー
Th-R ₁	熱交センサー-1
Th-R ₂	熱交センサー-2
Th-R ₃	熱交センサー-3
R _a	リレー(アラームリレー)
T _r	トランス
f _{0, 1}	ヒューズ
—○—	端子台接続

注記

1. 本機と省エネハイブリッド制御盤(型式:NT-650)の接続を示します。
室内外接続線・アース線の仕様については、室外機電気結線図を参照してください。

配線太さ、最大総延長

記号	配線	太さ
A	2心、または3心VCTF	2.0mm ²
B	3心シールド線	100m以内 0.75mm ² (注4)
		100m超 1.25mm ²

2. ----- (破線部)は現地施工してください。
3. 電源は室内外接続線の指示に従い、必ず室外機から取ってください。
4. 3心シールド線の太さは、機器間の距離で異なります。
また、NT-650からの総延長距離を600m以内としてください。

7-4 【室外機】外形寸法図

【室外機】外形寸法図

記号	内容
A	冷媒ガス側付属配管接続口 φ19.05(フレア)
B	冷媒液側配管接続口 φ12.7(フレア)
C	配管配線取出口
D	ドレン排水用穴 φ20 4ヵ所
E	アンカーボルト用穴 M10用 4ヵ所
F	配線取出口 φ30 2ヵ所(前) φ45 (横) φ30 2ヵ所(後)
G	冷媒ガス側配管接続口 φ25.4 (ろう付)

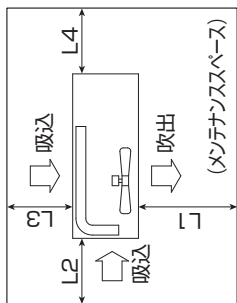

据付最小スペース

寸法	据付例		
	1	2	3
L1	開放	開放	500
L2	300	5	開放
L3	150	300	150
L4	5	5	5

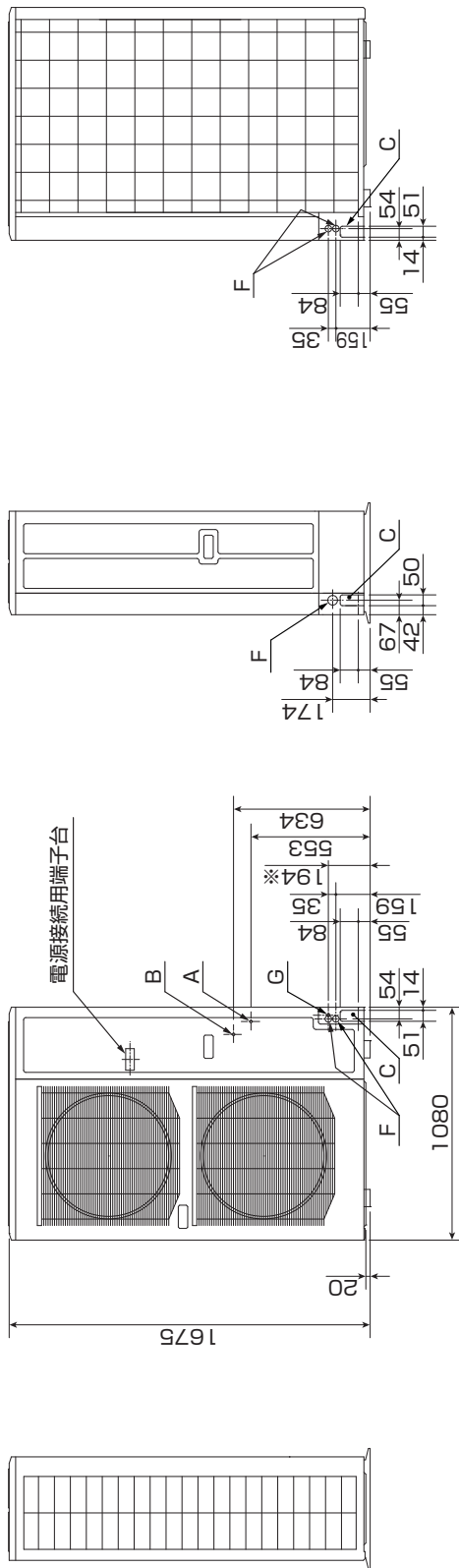

注記

- (1) 四面障壁は不可です。
- (2) ユニットは必ずアンカーボルトで固定してください。
アンカーボルト飛び出し長さは15mm以下としてください。
- (3) 強風が吹きつける場合は吹出口と風向きを直角にしてください。
- (4) ユニット上部には、1m以上のスペースをとってください。
- (5) 吹出口前面の障壁はユニット高さ以下としてください。
- (6) 装置銘板は正面右下についています。
- (7) 冷媒ガス配管は付属のφ25.4接続用配管を使用し、現地配管と接続してください。
- (8) ※はφ25.4接続用付属配管接続位置を示します。

取扱編

【室外機】電気結線図

7-5 【室外機】電気結線図

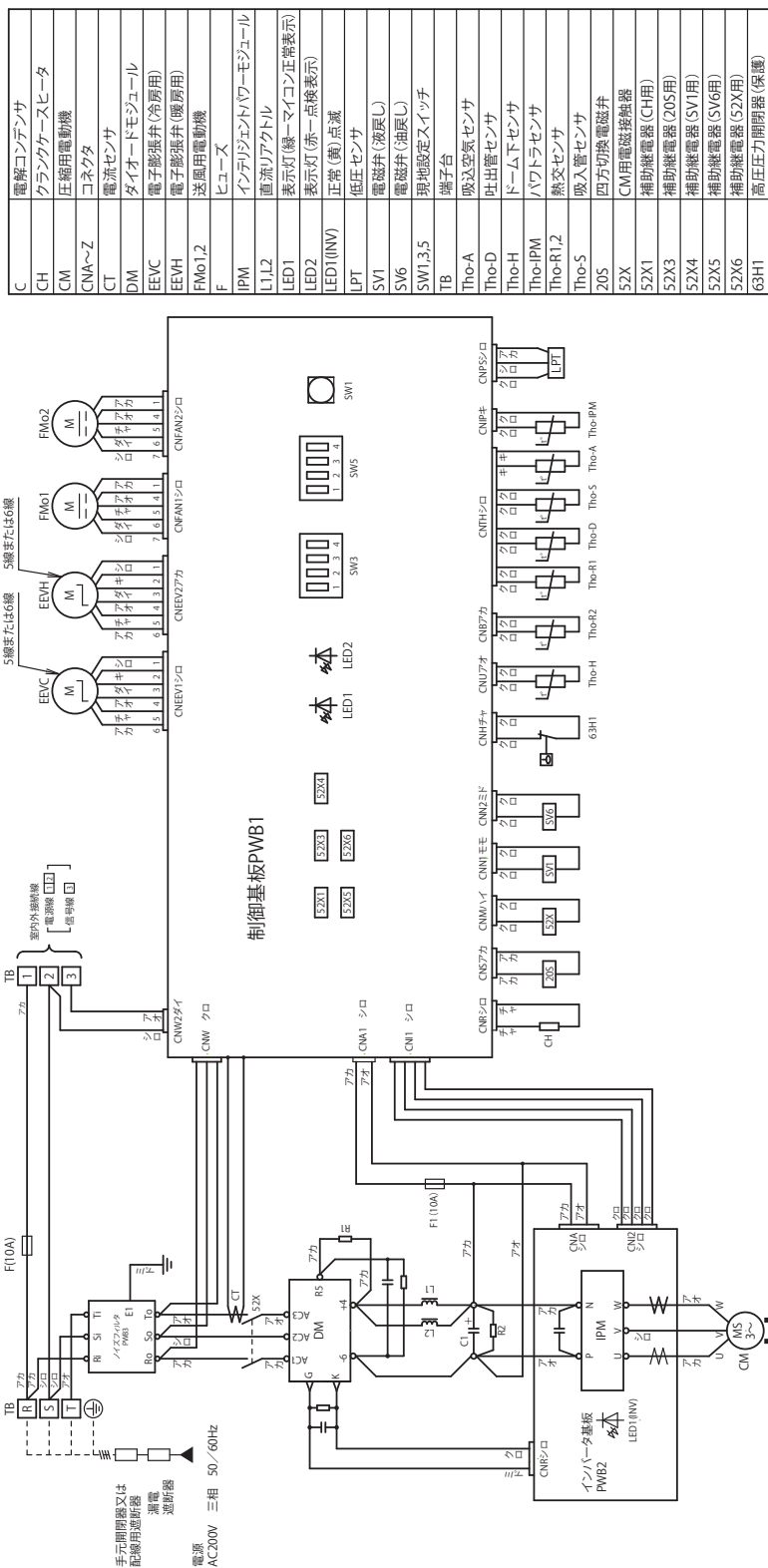

C	電解コンデンサ
CH	クランクケースヒータ
CM	圧縮用電動機
CNA~Z	コネクタ
CT	電流センサ
DM	ダイオードモジュール
EEVC	電子膨張弁(冷房用)
EEVH	電子膨張弁(暖房用)
FMO1,2	送風用電動機
F	ヒューズ
IPM	インバータ用PWMモジュール
L1,L2	電流リアクトル
LED1	表示灯(緑=マイコン正常表示)
LED2	表示灯(赤=点検表示)
LED1(INV)	正常(黄)点滅
LPT	低圧センサ
SV1	電磁弁(液戻し)
SV6	電磁弁(油戻し)
SW1,3,5	現地設定スイッチ
TB	端子台
Tho-A	吸込空気センサ
Tho-D	吐出管センサ
Tho-H	ドーム下センサ
Tho-IPM	パワートラセンサ
Tho-R1,2	熱交センサ
Tho-S	吸入管センサ
20S	四方切換電磁弁
52X	CM用電磁接触器
52X1	補助電器(CH用)
52X3	補助電器(20S用)
52X4	補助電器(SV1用)
52X5	補助電器(SV6用)
52X6	補助電器(G2X用)
63H1	高圧力開閉器(保護)

漏電遮断器 定格電流	手元開閉器 開閉器容量(B種ヒューズ)	配線用遮断器 定格電流	電源配線 太さX本数	室内外接続線 太さX本数	アース ネジ
50A, 100mA/0.1sec以下	60A	50A	14mm ² ×3	VCT 2.0mm ² ×3(70mまで) 3.5mm ² ×3(120mまで)	M6

取扱編

注記
 1. 配線仕様は、金属管または合成樹脂配線で、管内に3本以下で電圧降下2%とした場合を示します。
 2. 室内外接続線は、下図を参照してください。

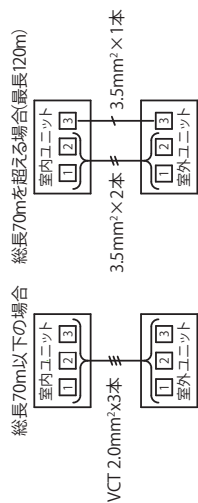

フロンの見える化

- 地球温暖化防止のため、この製品の移設・修理・廃棄にあたってはフロン類の回収が必要です。
- 本機はシステム全体で最大、二酸化炭素55tに相当するフロン類を使用しています。
- 据え付けや移設などの際に封入冷媒量の増減があった場合、ご記入ください。

ご使用のグリーンパッケージに使用されている二酸化炭素相当量*

※ 二酸化炭素相当量…封入冷媒量(kg)×2,090(地球温暖化係数)

据付・移設の年月日	接続配管長(m)	封入冷媒量(kg)	二酸化炭素相当量 (t)

(記入例1) 5m 11.5kg 24.035t

(記入例2) 10m 12.1kg 25.289t

お知らせ

- この製品の冷媒に関する仕様は、以下の通りです。
 - ・接続配管長5m以内の冷媒量11.5kgを封入して出荷
 - ・接続配管長（液管）5mを超える場合は、1mあたり冷媒を120g追加
 - ・最大配管長さ95m以内（このときの最大冷媒封入量は22.3kg）

移設・廃棄・譲渡



警告

- 移設する場合は、必ずお買い上げの販売店、またはお近くのネポン営業所へ依頼してください
不備があると感電や火災のおそれがあります。



注意

- 廃棄は専門業者へ依頼してください
廃棄する場合は必ず専門業者へ依頼してください。絶対に投棄などはいしないでください。
この製品は冷媒回収が必要です。
- 譲渡のときは取扱説明書を添付してください
お使いになっている機器を他に売ったり、譲渡されるときは、新しく所有者となる方が安全な正しい使い方を知るために、この取扱説明書を機器の目立つ場所にテープ止めしてください。

グリーンパッケージを廃棄されるときは、冷媒回収が必要です。
お買い上げの販売店、またはお近くのネポン営業所にご相談ください。

工事編（試運転）

注意

- この工事編は、グリーンパッケージ（NGP1010T）の省エネハイブリッド制御盤（NT-650）による試運転方法についての説明です。
- グリーンパッケージ（NGP1010T）の据付工事の詳細については必ず、室内機付属の取扱説明書と室外機付属の据付説明書を合わせてお読みください。

据付工事の確認



警告

- 据え付け・配管・電気工事は、必ずお買い上げの販売店、または工事業者に依頼してください
施工不備があると火災・水漏れ・感電のおそれがあります。



注意

- 据え付け工事が正しくされているか確認してください
不備があると漏電や火災のおそれがあります。
- アース（D種接地）工事を確実に必ず行ってください
D種接地工事は、ガラス管・水道管・避雷針・電話のアース線に接続しないでください。
感電のおそれがあります。
- 電源には必ず漏電遮断器を取り付けてください
火災や感電のおそれがあります。
- 正しい容量のブレーカー（漏電遮断器・手元開閉器（開閉器+B種ヒューズ）・配線用遮断器）を使用してください
大きな容量のブレーカーを使用すると、故障や火災等の原因になります。
- 機器は金属以外で不燃性のしっかりとした床面に設置されているか確認してください
火災や転倒のおそれがあります。
- 基礎工事は確実にされているか確認してください
転倒や火災のおそれがあります。

■据え付け工事については、グリーンパッケージ室内機付属の据付説明書と室外機付属の据付説明書に従ってください。

■冷媒配管工事をされる方へ

- ◎グリーンパッケージの室外機は三菱重工業株式会社製（型式：FDCVP2803HG）を使用します。
- ◎冷媒封入不要の配管長さ、および最大配管長さが室外機の据付説明書と異なりますので、ご注意ください。

使用冷媒	R410A
工場出荷時封入量	11.5kg
冷媒封入不要の現地配管長さ	5m
最大配管長さ	95m
冷媒配管(液管)1m当たりの追加封入量	0.12kg

- ◎最大配管長さ95mのとき、最大冷媒封入量は22.3kgです。

試運転

注意

- サービスマンの方が行う試運転に関する説明です。お客様が行う運転方法ではありませんので、ご注意ください。



警告

- 試運転の前に必ず操作弁が全開になっていることを確認してください
- 試運転の6時間前に電源を入れ、クランクケースに通電してください
- 停止から運転までは、必ず3分以上待ってください
上記項目に不備があると、圧縮機が故障するおそれがあります。

2-1 グリーンパッケージ単独で室外機から行う試運転

室内機の据付説明書 → 「電気配線工事 ⑤ 試運転操作」をお読みください。
 室外機の据付説明書 → 「5.試運転」に従って試運転を行ってください。

2-2 省エネハイブリッド制御盤 (NT-650) を含めた試運転

省エネハイブリッド制御盤 (NT-650) によるグリーンパッケージとハウスカオンキを組み合わせたハイブリッド運転、および冷房運転をするための設定から試運転方法までを説明しています。
 説明は試運転説明のために要約したものですので、詳細については省エネハイブリッド制御盤 (NT-650) 付属の取扱説明書を必ず参照してください。

2-3 省エネハイブリッド制御盤 (NT-650) の設定のしかた

NT-650操作部の説明

使用する各部を説明します。

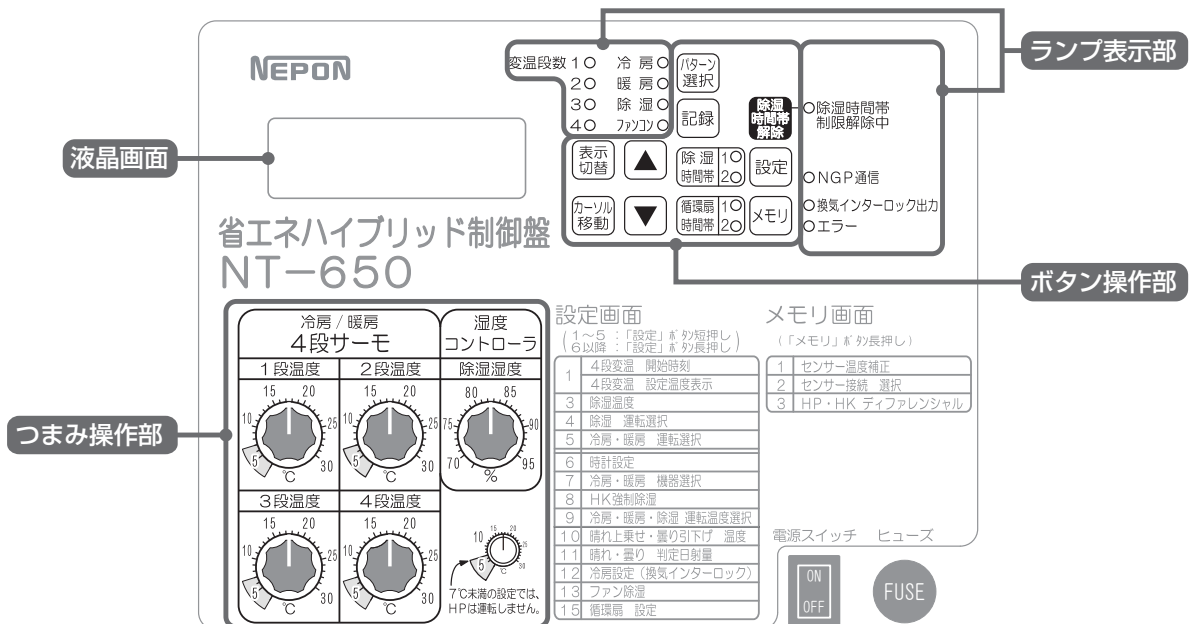

初期画面

■初期画面（温度表示画面）で、室温の状況を確認できます。

初期画面を表示するには、1分間何も操作せず放置します。
各センサーが接続されていないと、数値は表示されません。

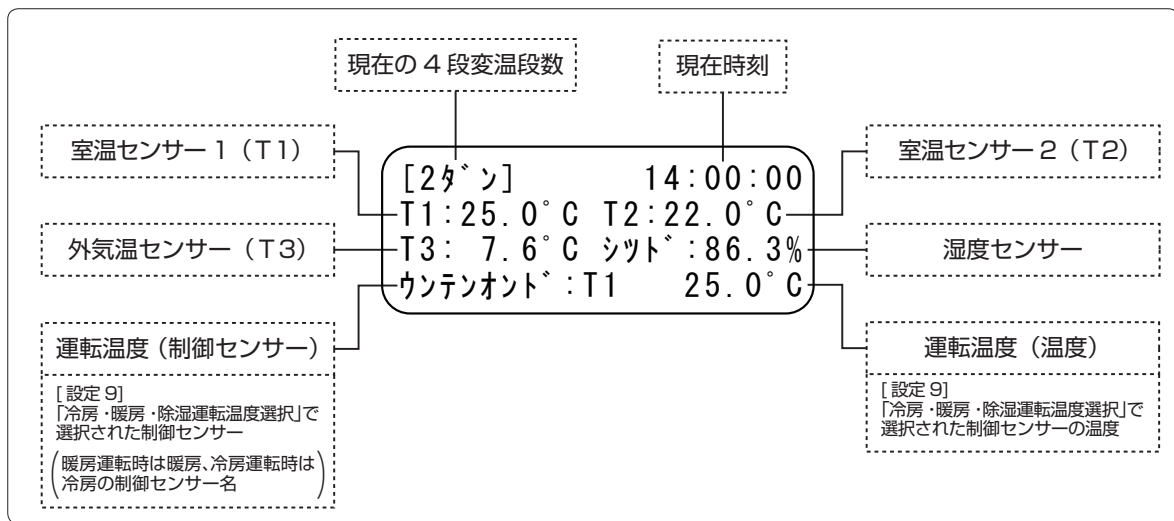

お知らせ

接続している室温センサーに断線や短絡などの異常が発生したときの動作

- 室温センサー 1 と室温センサー 2 を接続している場合
 - ・ 室温センサー 1 が断線・短絡した場合は、エラーランプが点灯し、室温センサー 2 による運転に切り替えます。平均・最低・最高温度の運転はできません。
 - ・ 室温センサー 2 が断線・短絡した場合は、エラーランプが点灯し、室温センサー 1 による運転に切り替えます。平均・最低・最高温度の運転はできません。
- 室温センサー 1 を取り外して室温センサー 2 へ接続した場合、センサー 1 の断線と同じ運転になります。運転は可能ですが、エラーランプが点灯するのでおやめください。

現在画面

■現在画面で、冷房・暖房運転の状況を確認できます。

冷房・暖房の現在画面を表示するには、初期画面から **表示切替** を2回押します。

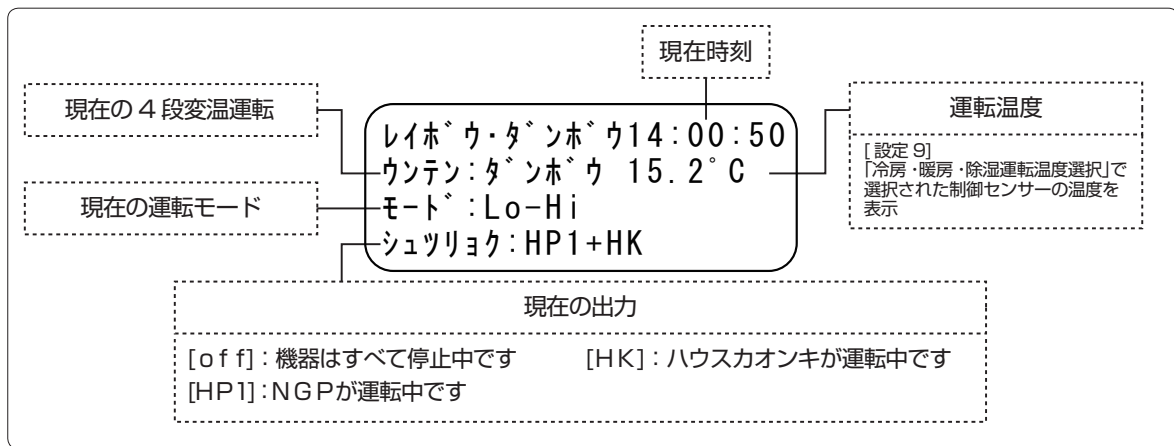

■電源スイッチをONにする

◎液晶画面に現在時刻が表示されます。



お知らせ

- 電源を入れてから1分間はヒートポンプに暖房・冷房信号を送りません。液晶画面の下段に「シバラク オマチクダサイ」と待ち時間(秒)「○○s」を表示します。
- 液晶画面に「トケイエラー」が表示されている場合、時計の設定がされていません。時計の設定をしてください。

シバラク オマチクダサイ 45s

NGP接続台数・オプションセンサー・時計・暖房方式の設定

- はじめてNT-650の電源を入れると、NGP接続台数・オプションセンサー・時計・暖房方式の設定画面が表示されます。
- 以下の手順で設定をしてください。

① 電源スイッチをONにする

- 【ハジメニイカノセツテイヲシマス】と【セツテイヲオシテツギニススム】が交互に表示されます。



ハジメニイカノセツテイヲシマス
1. オプションセンサーセツゾク
2. ダンホウホウシキセンタク
3. トケイセツテイ

【セツテイ】ヲオシテ
ツギニススム

② 通信接続台数を選択する

- ①の画面で「設定」を押します。
【メモリ9 ツウシンセツゾクダイスウ】が表示されます。
- ▲ ▼ を押して接続している台数を選択します。
○NGP4台の場合、接続台数は「4」を選択してください。

メモリ9
ツウシンセツゾクダイスウ
サイダイ8ダイマテ
セツゾクダイスウ: 1

メモリ9
ツウシンセツゾクダイスウ
サイダイ8ダイマテ
セツゾクダイスウ: 4

③ オプションセンサーを選択する

- ②の画面で「設定」を押します。
【メモリ2 センサーセツゾク】が表示されます。
- カーソル移動 を押して接続しているセンサーにカーソルを合わせます。
【T2】: 室温センサー2
【T3 (ガイキ)】: 外気温センサー
【シツド】: 湿度センサー
【ニツシャ】: 日射センサー
- ▲ ▼ を押して、【アリ】を選択します。

メモリ2 センサーセツゾク
T2: ナシ T3 (ガイキ): ナシ
シツド: ナシ ニツシャ: ナシ

メモリ2 センサーセツゾク
T2: ナシ T3 (ガイキ): ナシ
シツド: ナシ ニツシャ: ナシ

メモリ2 センサーセツゾク
T2: ナシ T3 (ガイキ): ナシ
シツド: アリ ニツシャ: ナシ

④ 暖房方式の選択へ

④ 暖房方式を選択する

- ① ③の画面で **設定** を押します。
[ダンボウホウシキ]が表示されます。
- ② ▲ ▼ を押して、
[オンプウシキ] (温風式) または
[オンスイシキ] (温水式) を選択します。

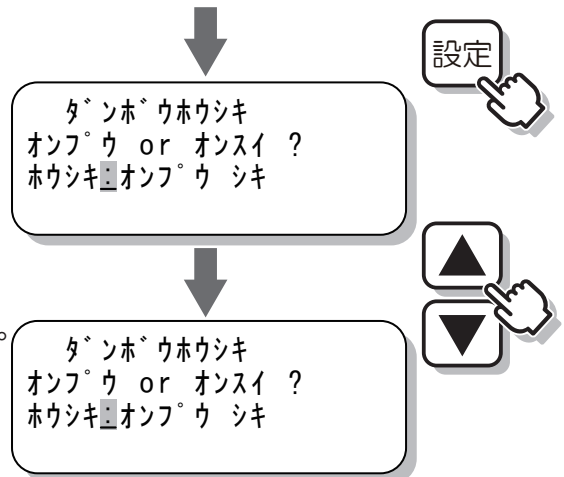

⑤ 現在日時を合わせる (時計を設定する)

- ① ④の画面で **設定** を押します。
[セッテイ6]が表示されます。
 - ② **カーソル移動** を押して接続しているセンサーに
 カーソルを合わせます。
 - ③ ▲ ▼ を押して、現在時刻を合わせ
 ます。
- ◎ 1回押すごとに、年→月→日→時→分と
 移動します。
- ◎ 時計は24時間表示です。
 ◎ 2秒以上押すと、数字を送る動作が速く
 なります。
 ◎ 時刻を合わせた時点で確定します。

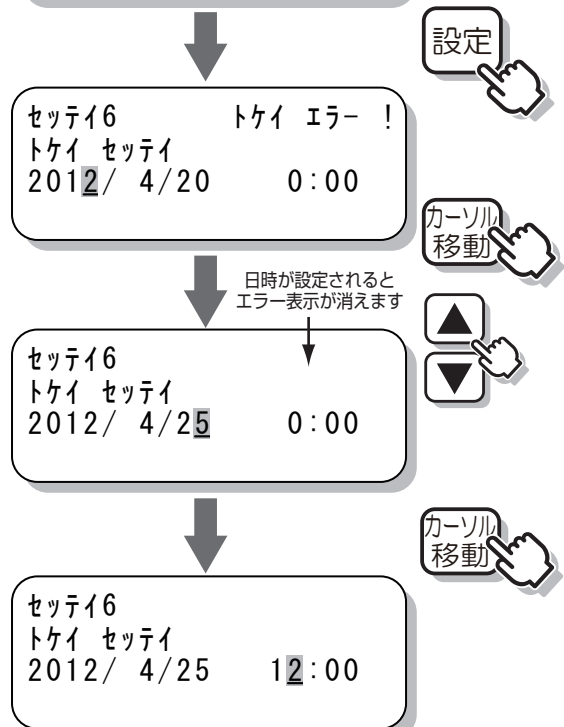

⑥ 設定を完了する

- ① ⑤の画面で **設定** を押します。
[セッテイカンリョウ?]
 が表示されます。
 - ② ▲ ▼ を押して、
 設定を完了する場合⇒ **[OK]**
 もう一度設定する場合⇒ **[NG]**
 を選択します。
 - ③ **設定** を押します。
- ◎ **[OK]** を選択した場合
 ⇒初期画面 (温度表示画面)
 に切り替わります。
- ◎ **[NG]** を選択した場合
 ⇒ ① 電源スイッチをONに
 したときの画面に戻ります。

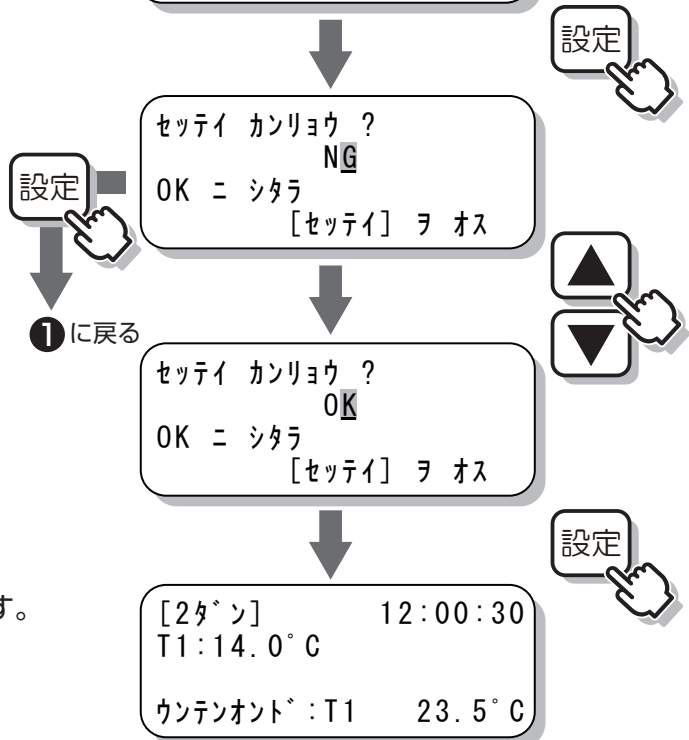

2-4 暖房の設定

4段サーモ（暖房）

4段サーモによる暖房運転は、以下の手順で設定します。

① 暖房運転の選択をする【設定5】

①【**セッテイ5**】の画面が表示されるまで、

設定 を押します。

②【**ウンテン:**】（運転）にカーソルがあることを確認します。

③ ▲ ▼ を押して【**ダンボウ**】（暖房）を選択します。
（初期値：ダンボウ）

○ランプ表示部の暖房ランプが点灯します。

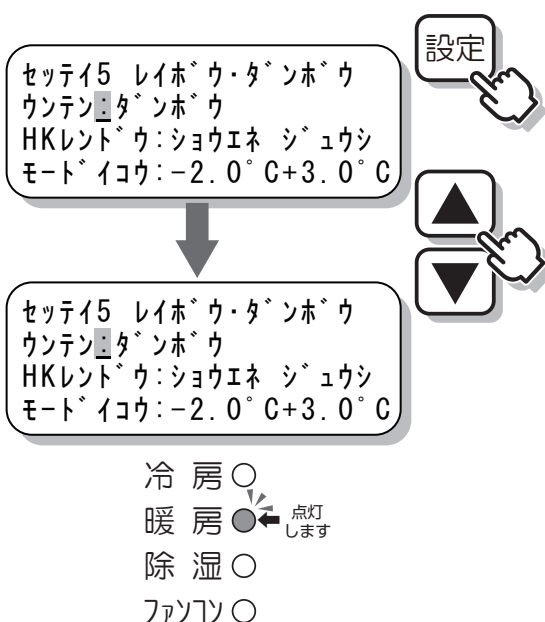

② HK連動の選択をする【設定5】

NGPとハウスカオンキを連動するとき使用するモード移行温度の組み合わせを選択します。

① ①-③の画面から、**カーソル移動** を1回押して【**HKレンドウ:**】（HK連動）にカーソルを合わせます。

② ▲ ▼ を押して【**HKレンドウ**】を選択します。
（初期値：ショウエネジュウシ）

a) ハウスカオンキの運転をできる

だけ少なくしたい場合 ※通常の設定です

【**ショウエネ ジュウシ**】（省エネ重視）
を選択します。

b) 温度低下を極力避ける運転をしたい場合

※モード移行時の室温低下をできるだけ回避します。

【**シツオン ジュウシ**】（室温重視）を選択します。

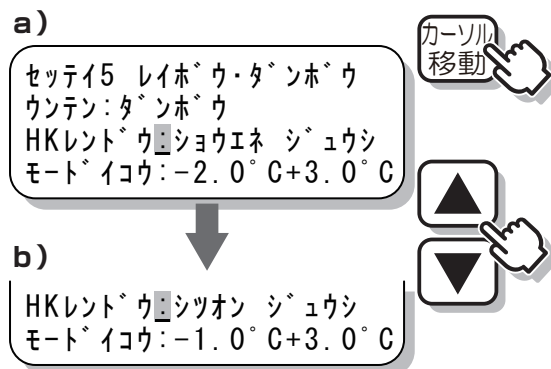

③ 4段変温開始時刻の設定をする【設定1】

- ① 【セッテイ1】の画面が表示されるまで、**設定**を押します。
- ② **カーソル移動**を押して【○ダン00:00】（各段の時刻）にカーソルを合わせます。
- ③ **▲ ▼**を押して、時刻を選択します。（15分刻み）

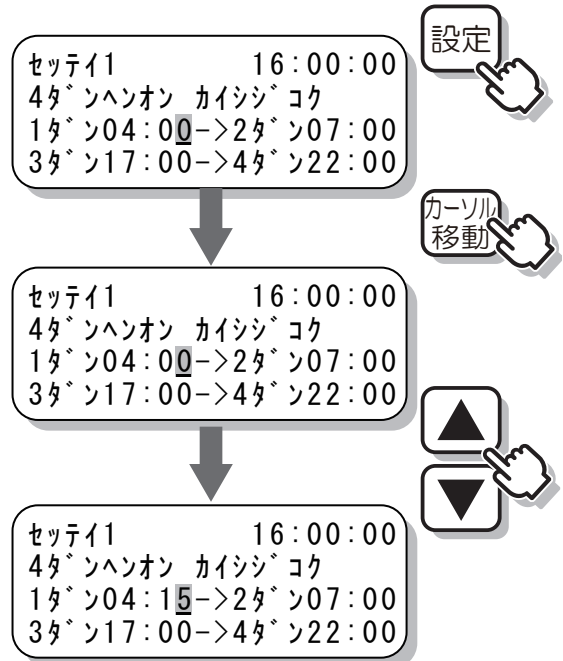

④ 4段サーモの温度を設定する
【4段サーモ温度つまみ／設定値表示】

操作パネルの温度つまみを回して、液晶画面に表示される各段の温度を設定します。

設定温度は7℃～30℃の範囲にしてください。

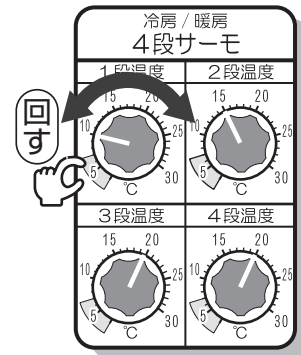

お願い

- ハウスカオンキがない場合【HK】を含む組み合わせは、選択しないでください。正しい温度管理ができなくなります。

⑤ 暖房運転する機器を選択する【設定7】

- ① 【セッテイ7】の画面が表示されるまで、**設定**長押し+**設定**を押します。
- ② **カーソル移動**を押して【ダンボウキ:】（暖房機）にカーソルを合わせます。

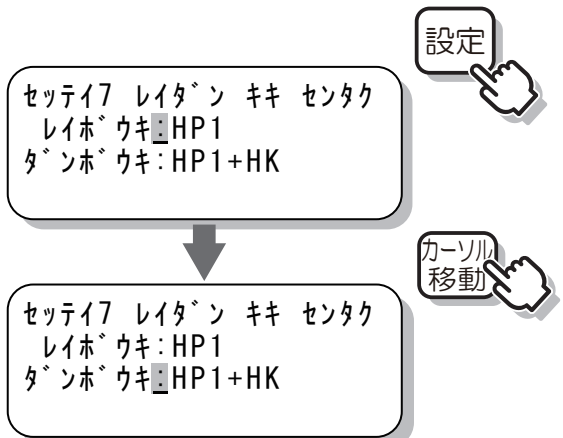

- ③ ▲ ▼ を押して暖房運転する機器を選択します。(初期値:HP1+HK)
- a) NGP系統で暖房運転したい場合【HP1】を選択します。
- b) NGPとハウスカオンキで暖房運転したい場合【HP1+HK】を選択します。
- c) ハウスカオンキのみで暖房したい場合【HK】を選択します。

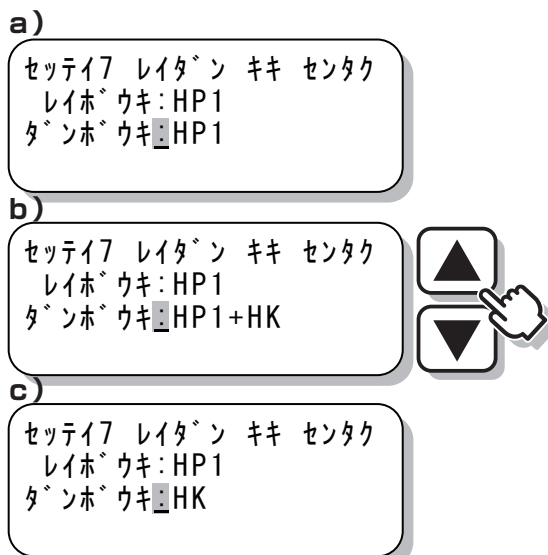

⑥ 運転動作を確認する

- ① 【設定5】で暖房運転を選択すると、暖房ランプが点灯します。
- ② 暖房運転を開始すると、暖房ランプが点滅します。

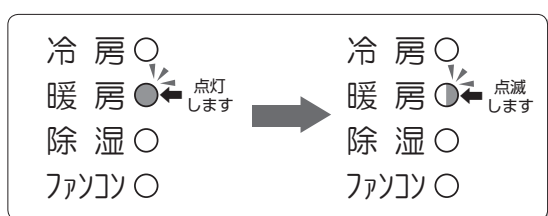

- お知らせ**
- NGPが一度運転を停止し、再度運転状態に入った場合、NGP保護のため、停止して一定時間(初期値:3分)経過してから運転を再開します。
 - ハウスカオンキの場合、すぐに運転を再開します。

2-5 冷房の設定

4段サーモ (冷房)

4段サーモによる冷房運転は、以下の手順で設定します。

- ① 冷房運転の選択をする【設定5】
- ① 【セッテイ5】の画面が表示されるまで、**設定**を押します。
- ② 【ウンテン:】(運転)にカーソルがあることを確認します。
- ③ ▲ ▼ を押して【レイボウ】(冷房)を選択します。
(初期値:ダンボウ)
- ランプ表示部の冷房ランプが点灯します。

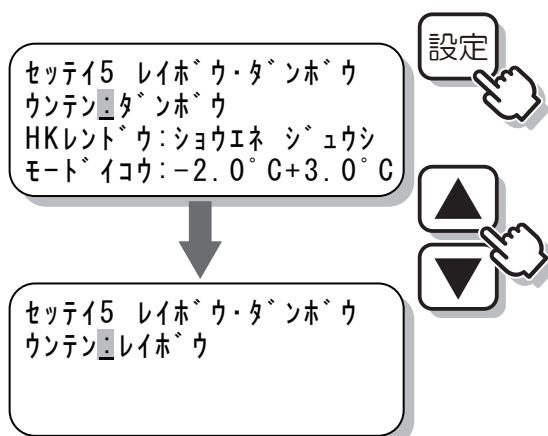

- ② 4段変温開始時刻の設定をする [設定1] →51ページ「2-4 暖房の設定」③参照
- ③ 4段変温の冷房停止時間帯の設定をする [設定値表示]
夏季の夜間冷房（夜冷）の場合、日中は冷房を停止にします。

①【セッテイチ ヒョウジ】の画面が表示さ

れるまで、**設定**を押します。

○画面に【レイボウ ヘンオン セッテイオンド】と表示されているのを確認します。

② **カーソル移動**を押して、冷房運転を停止する段数番号にカーソルを合わせます。

③ **▲**を押して【テイシ】を選択します。
設定を戻す場合は **▼**を押します。

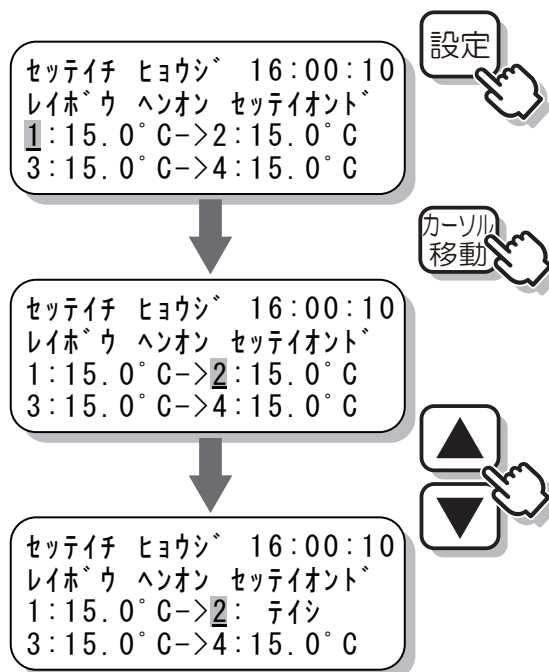

- ④ 4段サーモの温度を設定する
- ⑤ 冷房運転する機器を選択する [設定7]
- ⑥ 運転動作を確認する

→50～51ページ「2-4 暖房の設定」④～⑥参照

2-6 NGP・ハウスカオンの暖房試運転

■以下の手順で試運転をしてください。

➡50ページの「2-4 暖房の設定」を参照し、暖房設定後に試運転をしてください。

例：NT-650にグリーンパッケージ1台・ハウスカオン1台が接続されている状態で、それぞれが運転準備をしている

① 電源スイッチをONにする



② NT-650の変温段数ランプの点灯している段数を確認し、現在段数の4段サーモつまみを右(高温側)に回す

変温段数 1 ○
2 ●
3 ○
4 ○

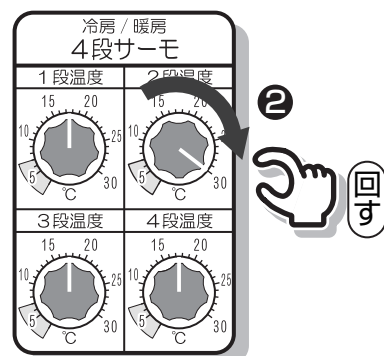

③ しばらくして、NGPが暖房運転することを確認する

④ NGPとほぼ同時に、ハウスカオンが運転することを確認する

⑤ 4段サーモつまみを左(低温側)に回す

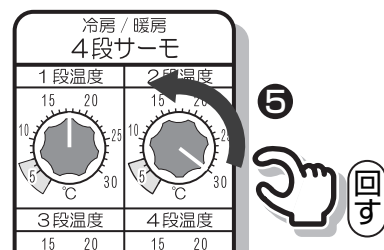

⑥ しばらくして、NGP・ハウスカオンが停止することを確認する

- 電源を入れてから1分間はNGPに暖房・冷房信号を送りません。液晶画面の下段に【シバラク オマチク ダサイ】と待ち時間(秒)【○○s】を表示します。

お知らせ

シバラク オマチクダサイ 45s

2-7 NGP・ハウスカオンの冷房試運転

■以下の手順で試運転をしてください。

→52 ページの「2-5 冷房の設定」を参照し、冷房設定後に試運転をしてください。

例：NT-650にグリーンパッケージ1台・ハウスカオンキ1台が接続されている状態で、それぞれが運転準備をしている

① 電源スイッチをONにする



② NT-650の変温段数ランプの点灯している段数を確認し、現在段数の4段サーモつまみを左(低温側)に回す

変温段数 1 ○
2 ●
3 ○
4 ○

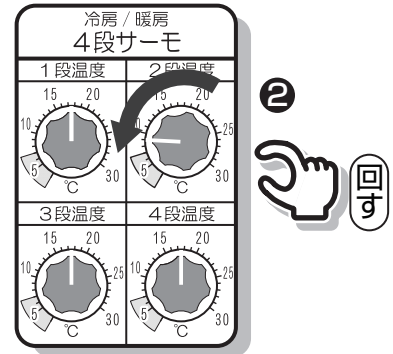

③ しばらくして、NGPが冷房運転することを確認する

④ 4段サーモつまみを右(高温側)に回す

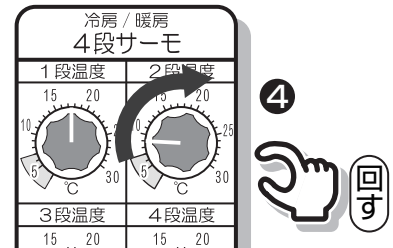

⑤ しばらくして、NGPが停止することを確認する

●電源を入れてから1分間はNGPに暖房・冷房信号を送りません。

液晶画面の下段に【シバラク オマチク
ダサイ】と待ち時間(秒)【○○s】を
表示します。

シバラク オマチクダサイ 45s

お知らせ

●室外機コンプレッサ保護のため、下記の運転をしています。

○電源投入後、3分間は暖房・冷房信号を出力しません。

○停止度、3分間は再運転指令を出力しません。

○運転開始から運転指令が4分未満の場合、最低Hzで運転を続けます。

○冷房から暖房、暖房から冷房の切り替え時は、運転切り替え指令から約5分間の休止時間経過後に運転を切り替えます。

付録

ご注意

- この付録は、サービスマンの方の確認用に用意したものです。
- 省エネハイブリッド制御盤（NT-650）の取り扱いについての詳細は、省エネハイブリッド制御盤（NT-650）付属の取扱説明書を必ず参照してください。

■グリーンパッケージ（NGP1010T 室内機）の画面・設定項目一覧です。
画面の確認にご使用ください。

3-1 設定項目・画面一覧【NGP制御盤】

設定画面モード（設定1～6） 設定 を押すたびに画面が切り替わります。

表示順	画面表題	内容	設定項目	初期設定
画面1 ツクシ ID セッテイ サイトイ 8マテ、カサナナイヨウ= IDアドレ:1	通信ID設定	グリーンパッケージ最大8台まで、重ならないように設定します。 ^{注1} ◎ 範囲：1～8	ID アドレス	1
画面2 ツクシエラー バックアップ レイホウ・タンホウ・クタンホウ セッテイオント：7.0℃	通信エラー バックアップ	NT-650との通信不能時のバックアップ運転の設定をします。冷房、暖房の選択が可能。 ◎ 範囲：7～30℃	冷房・ 暖房 設定温度	暖房 7℃
画面3 デンリョク セイケン レイホウ：Hi タンホウ：Hi	電力制限	電流を監視し、制限電流を超えたら、電流制限状態に入り、越えないようコンプHzを制限する。 ◎ 冷房範囲：Hi、Mid、Lo ◎ 暖房範囲：Hi、Mid、Lo	冷房 暖房	Hi Hi
画面4 デフロスト OUT ガイキオント：0℃ OFF タイマー：0min	デフロストOUT	デフロスト中のリレー出力を判定する外気温を設定します。 ◎ 外気温設定範囲：-15～20℃	設定 外気温	0℃
		デフロスト終了後の遅延タイマーを設定します。 ◎ 遅延タイマ設定範囲：0～15min	遅延 タイマ	0min
画面5 サーモスタット ヒレオント ヒレオント：レイホウ：5℃ (ヒレオント タンホウ：2℃)	サーモスタット 比例温度	設定温度と運転温度の差温に従いコンプHzを制御します。 ◎ 暖房比例温度範囲：2℃固定 ◎ 冷房比例温度範囲：2～8℃	暖房 冷房	2℃ 5℃
画面6 フィルターランプ ノクリア フィルター ノソウジヨニ UPホタン デクリアシマス セキサン シカン：505hour	フィルター ランプのクリア	室内送風機が積算時間の500時間（固定値）を超えると、フィルターランプを点滅する。フィルターの掃除後にアップ▲ボタンでクリアします。	積算時間	500 時間

※1 省エネハイブリッド制御盤（NT-650）側では、接続台数を設定します。
省エネハイブリッド制御盤（NT-650）側で設定した接続台数と、グリーンパッケージのIDアドレスの最大値が一致するように設定してください。
一致しない場合、通信エラー（E01）となり、エラーランプが点灯します。

■省エネハイブリッド制御盤 (NT-650) の画面・設定項目一覧です。画面の確認にご使用ください。

3-2 設定項目・画面一覧【省エネハイブリッド制御盤】

設定画面モード (通常・設定1～5) **設定** を押すたびに画面が切り替わります。

画面	名称	設定項目	内容 (範囲)	初期値	パターン選択 (記憶)※20	液晶表示 (表示は選択例です)	
設定1	4段変温開始時刻	1段	__:__(0:00～23:45) 15分単位	04:00	○	セッテイ1 16:00:00 4ﾀﾝﾊﾞﾝオン カイジシﾞｺｸ 1ﾀﾝ04:00→2ﾀﾝ07:00 3ﾀﾝ17:00→4ﾀﾝ22:00	
		2段	__:__(0:00～23:45) 15分単位	07:00			
		3段	__:__(0:00～23:45) 15分単位	17:00			
		4段	__:__(0:00～23:45) 15分単位	22:00			
設定値表示	4段変温設定温度表示暖房	1段	__℃ (5.0～30.0℃) 0.5℃単位	-	○	セッテイチ ヒョウｼﾝ 16:00:00 ﾀﾝﾊﾞﾝ ウﾝオン セッテイオンﾄﾞ 1:15.0℃→2:15.0℃ 3:15.0℃→4:15.0℃	
		2段	__℃ (5.0～30.0℃) 0.5℃単位	-			
		3段	__℃ (5.0～30.0℃) 0.5℃単位	-			
		4段	__℃ (5.0～30.0℃) 0.5℃単位	-			
	4段変温設定温度表示冷房	1段	<input type="checkbox"/> テイシ <input type="checkbox"/> __℃ (5.0～30.0℃) 0.5℃単位	-		セッテイチ ヒョウｼﾝ 16:00:00 レイﾊﾞﾝ ウﾝオン セッテイオンﾄﾞ 1:15.0℃→2:15.0℃ 3:15.0℃→4:15.0℃	
		2段	<input type="checkbox"/> テイシ <input type="checkbox"/> __℃ (5.0～30.0℃) 0.5℃単位	-			
		3段	<input type="checkbox"/> テイシ <input type="checkbox"/> __℃ (5.0～30.0℃) 0.5℃単位	-			
		4段	<input type="checkbox"/> テイシ <input type="checkbox"/> __℃ (5.0～30.0℃) 0.5℃単位	-			
設定3※1	除湿温度	1段	__℃ (5.0～30.0℃) 0.5℃単位	20℃	○	セッテイ3 16:00:00 ｼﾞョｼｯｼﾞ オンﾄﾞ 1:20.0℃→2:20.0℃ 3:20.0℃→4:20.0℃	
		2段	__℃ (5.0～30.0℃) 0.5℃単位	20℃			
		3段	__℃ (5.0～30.0℃) 0.5℃単位	20℃			
		4段	__℃ (5.0～30.0℃) 0.5℃単位	20℃			
	外気温 ※2	<input type="checkbox"/> ナシ <input type="checkbox"/> アリ	ナシ	セッテイ3 16:00:00 ｼﾞョｼｯｼﾞ オンﾄﾞ カﾞｲｷオン:ナシ 1:20.0℃→2:20.0℃ 3:20.0℃→4:20.0℃			
設定4※1	除湿運転選択	運転選択	<input type="checkbox"/> 冷房・暖房交互	冷房・暖房交互	○	セッテイ4 シﾞョｼｯｼﾞ ウﾝテン ウﾝテン:レイ:ﾀﾝ コウｺ レイﾊﾞﾝ ウキ:HP1 ﾀﾝﾊﾞﾝ ウキ:HP1	
			<input type="checkbox"/> 冷房のみ(夏)				セッテイ4 シﾞョｼｯｼﾞ ウﾝテン ウﾝテン:レイﾊﾞﾝ ノミ(ナツ) レイﾊﾞﾝ ウキ:HP1
			<input type="checkbox"/> 暖房のみ(冬)				セッテイ4 シﾞョｼｯｼﾞ ウﾝテン ウﾝテン:ﾀﾝﾊﾞﾝ ノミ(フユ) ﾀﾝﾊﾞﾝ ウキ:HK
		<input type="checkbox"/> 冷房+レヒート	セッテイ4 シﾞョｼｯｼﾞ ウﾝテン ウﾝテン:レイﾊﾞﾝ ウ+レヒート レイﾊﾞﾝ ウキ:HP1 ﾀﾝﾊﾞﾝ ウキ:HK				
	除湿用冷房機選択	<input type="checkbox"/> HP1	HP1				
	除湿用暖房機選択	<input type="checkbox"/> HP1 <input type="checkbox"/> HK	冷房・暖房交互 HP1 冷房のみ(冬) HP1 暖房のみ(冬) HK				

- ※1 メモリ2 センサー接続選択において、湿度センサー [アリ] または、[オウキュウ] 選択時のみ選択可能です。
- ※2 メモリ2 センサー接続選択において、温度3センサー (外気温) [アリ] 選択時かつ、設定5 冷房・暖房 運転選択において、[暖房]、[冷・暖]、[暖・冷]を選択時に選択可能です。
- ※20 パターン選択については、NT-650取扱説明書の応用編を参照してください。

設定画面モード（通常・設定1～5）つづき 設定 を押すたびに画面が切り替わります。

画面	名称	設定項目	内容（範囲）	初期値	パターン選択 （記号）※20	液晶表示 （表示は選択例です）
設定5	冷房・暖房 運転		<input type="checkbox"/> 冷房	暖房	○	セッテイ5 レイホ°ウ・タンホ°ウ ウンテン:レイホ°ウ
			<input type="checkbox"/> 暖房			セッテイ5 レイホ°ウ・タンホ°ウ ウンテン:タンホ°ウ
			<input type="checkbox"/> 冷房・暖房			セッテイ5 レイホ°ウ・タンホ°ウ ウンテン:レイ・タン レイ・タンオント°サ: 6°C
			<input type="checkbox"/> 暖房・冷房			セッテイ5 レイホ°ウ・タンホ°ウ ウンテン:タン°レイ タン°レイオント°サ: 6°C
	冷房・暖房 運転選択		<input type="checkbox"/> 省エネ重視	省エネ重視		セッテイ5 レイホ°ウ・タンホ°ウ ウンテン:タンホ°ウ HKレント°ウ:ショウエネ シュウシ モート°イコウ:-2.0°C+3.0°C
		HK連動 ※3	<input type="checkbox"/> 室温重視			セッテイ5 レイホ°ウ・タンホ°ウ ウンテン:タンホ°ウ HKレント°ウ:シツオン シュウシ モート°イコウ:-1.0°C+3.0°C
			<input type="checkbox"/> 手動設定			セッテイ5 レイホ°ウ・タンホ°ウ ウンテン:タンホ°ウ HKレント°ウ:シュト°ウ セッテイ モート°イコウ:-2.0°C+3.0°C
	モード移行 ※3	省エネ重視の場合 <input type="checkbox"/> -2.0°C+3.0°C（オンブウ選択時） <input type="checkbox"/> -2.0°C+3.5°C（オンスイ選択時）		-		設定5 <input type="checkbox"/> 省エネ重視 液晶画面参照
		室温重視の場合 <input type="checkbox"/> -1.0°C+3.0°C（オンブウ選択時） <input type="checkbox"/> -1.0°C+3.5°C（オンスイ選択時）		-		設定5 <input type="checkbox"/> 室温重視 液晶画面参照
		手動設定の場合 <input type="checkbox"/> -__°C（-1.0~-6.0°C）0.5°C単位 <input type="checkbox"/> +__°C（+1.0~+6.0°C）0.5°C単位		-2.0°C オンブウ選択時: +3.0°C オンスイ選択時: +3.5°C		設定5 <input type="checkbox"/> 手動設定 液晶画面参照
	冷・暖温度差	__°C（3～10°C）1°C単位	6°C	設定5 <input type="checkbox"/> 冷房・暖房 液晶画面参照		
	暖・冷温度差	__°C（3～10°C）1°C単位	6°C	設定5 <input type="checkbox"/> 暖房・冷房 液晶画面参照		

※3 設定7 冷房・暖房 機器選択において、暖房機器に [HP1+HK]、選択時のみ選択可能です。

※20 パターン選択については、NT-650取扱説明書の応用編を参照してください。

設定画面モード (保守・設定6 ~ 11)

設定 を長押しで設定6を表示、以降 設定 を押すたびに画面が切り替わります。

画面	名称	設定項目	内容 (範囲)	初期値	パターン選択 (記憶)※20	液晶表示 (表示は選択例です)
設定6	時計設定	現在日時	____/____/____ (年/月/日) __:__(0:00 ~ 23:59)	0:00		セッテイ6 トケイ セッテイ 2012/ 4/ 9 0:00
設定7	冷房・暖房 機器選択	冷房機選択	<input type="checkbox"/> HP1	HP1	○	セッテイ7 レイタン キキ センタク レイホウキ:HP1 タンホウキ:HP1+HK
		暖房機選択	<input type="checkbox"/> HP1 <input type="checkbox"/> HP1+HK <input type="checkbox"/> HK	HP1+HK		セッテイ7 レイタン キキ センタク レイホウキ:HP1 タンホウキ:HP1 セッテイ7 レイタン キキ センタク レイホウキ:HP1 タンホウキ:HK
設定8 ※4	HK 強制除湿	機能	<input type="checkbox"/> ナシ <input type="checkbox"/> アリ	ナシ	○	セッテイ8 HKキョウセイシヨシツ キノウ:ナシ キョウセイシツ:95% キョウセイイコウシカン: 30min リミット オント:25.0℃ セッテイ8 HKキョウセイシヨシツ キノウ:ナシ キョウセイシツ:95% キョウセイイコウシカン: 30min ショウショウ オント: 2.0℃
		強制温度	____% (70%~95%) 1%単位	95%		
		強制移行時間	____min (15分~120分) 15分単位	30min		
		リミット温度	____℃ (15.0~30.0℃) 0.5℃単位	25.0℃		
		上昇温度	____℃ (1.0~3.0℃) 0.5℃単位	2.0℃		
設定9	冷房・暖房・除 湿運転温度 選択	冷房		T1	○	セッテイ9 ウンテン オント センタク レイホウ:T1 タンホウ:T1 セッテイ9 ウンテン オント センタク レイホウ:T1 タンホウ:T1 ショシツ:T1
		暖房	<input type="checkbox"/> T1 <input type="checkbox"/> T2 <input type="checkbox"/> 平均温度 <input type="checkbox"/> 最低温度 <input type="checkbox"/> 最高温度	T1		
		除湿 ※4	※6	T1		
設定10 ※5	晴れ上乘せ 温度	1段	____℃ (0.0~3.0℃) 0.5℃単位	0.0℃	○	セッテイ10 ニツシャ ヘンコウオント ハレ ウワノセ オント 1タン0.0℃C→2タン0.0℃C 3タン0.0℃C→4タン0.0℃C セッテイ10 ニツシャ ヘンコウオント クモリ ヒキサケ オント 1タン0.0℃C→2タン0.0℃C 3タン0.0℃C→4タン0.0℃C
		2段	____℃ (0.0~3.0℃) 0.5℃単位	0.0℃		
		3段	____℃ (0.0~3.0℃) 0.5℃単位	0.0℃		
		4段	____℃ (0.0~3.0℃) 0.5℃単位	0.0℃		
	曇り引き下げ 温度	1段	____℃ (0.0~3.0℃) 0.5℃単位	0.0℃		
		2段	____℃ (0.0~3.0℃) 0.5℃単位	0.0℃		
		3段	____℃ (0.0~3.0℃) 0.5℃単位	0.0℃		
		4段	____℃ (0.0~3.0℃) 0.5℃単位	0.0℃		
設定11 ※5	晴れ・曇り 判定日射量	晴れ 判定日射量	____ MJ/m ² (0.5~20.0MJ/m ²) 0.5MJ/m ² 単位	8.5MJ/m ²	○	セッテイ11 ハンテイ ニツシャリョウ ハレ:8.5MJ/m ² (204) クモリ:2.5MJ/m ² (60) (***)ハ, cal/cm ²
		曇り 判定日射量	____ MJ/m ² (0.0~19.5MJ/m ²) 0.5MJ/m ² 単位	2.5MJ/m ²		

- ※4 メモリ2 センサー接続選択において、湿度センサー [アリ] または、[オウキュウ] 選択時のみ選択可能です。
- ※5 メモリ2 センサー接続選択において、日射センサー [アリ] 選択時のみ選択可能です。
- ※6 メモリ2 センサー接続選択において、室温センサー 2 [アリ] 選択時のみ選択可能です。
- ※20 パターン選択については、NT-650取扱説明書の応用編を参照してください。

設定画面モード (保守・設定12～15)

設定 を長押しして設定6を表示、以降 **設定** を押すたびに画面が切り替わります。

画面	名称	設定項目	内容 (範囲)	初期値	パターン選択 (記憶)※20	液晶表示 (表示は選択例です)
設定12 ※7	冷房設定 (換気インターロック)	運転選択	<input type="checkbox"/> ナシ <input type="checkbox"/> アリ	ナシ	○	セッテイ12 レイホ`ウ セッテイ レイホ`ウ カンキ インターロック:ナシ オント` センサー:T1 カイジ`ヨ オント`:35.0`C
		制御センサー (選択)	<input type="checkbox"/> T1 <input type="checkbox"/> T2 <input type="checkbox"/> 平均温度 <input type="checkbox"/> 最低温度 <input type="checkbox"/> 最高温度 } ※10	T1		
		解除温度	___`C (15.0~50.0`C) 1`C単位	35.0`C		
設定13 ※8	ファン除湿	機器	<input type="checkbox"/> ナシ <input type="checkbox"/> HKファン <input type="checkbox"/> 循環扇 <input type="checkbox"/> HKファン+循環扇	ナシ	○	セッテイ13 ファン シ`ヨシツ キキ:ナシ シツト`:シ`ヨシツシツト`-2% オフタイム: 0min
		湿度	___% (-0~-5%) 1%単位	-2%		
		オフタイム ※9	___min (0分~15分) 1分単位	0min		
設定15	循環扇設定	運転機器	<input type="checkbox"/> ナシ <input type="checkbox"/> HKファン <input type="checkbox"/> 循環扇 <input type="checkbox"/> HKファン+循環扇	ナシ	○	セッテイ15 シ`ユンカンセン セッテイ キキ:ナシ レント`ウ:ナシ
		ファン連動選択	<input type="checkbox"/> ナシ <input type="checkbox"/> 冷房 <input type="checkbox"/> 暖房 <input type="checkbox"/> 冷房+暖房	ナシ		
		間欠ON時間	<input type="checkbox"/> off <input type="checkbox"/> ___m (10分~30分) 5分単位	off		◎レンドウ`ニから カーソル移動で表示
		間欠OFF時間	<input type="checkbox"/> off <input type="checkbox"/> ___m (5分~30分) 5分単位	off		セッテイ15 シ`ユンカンセン セッテイ キキ:ナシ カンケツ ON:off OFF:off
		ファンコン運転時間 ※10	<input type="checkbox"/> ナシ <input type="checkbox"/> タイマ1 <input type="checkbox"/> タイマ2 <input type="checkbox"/> タイマ1+2	ナシ		セッテイ15 シ`ユンカンセン セッテイ キキ:ナシ レント`ウ:ナシ ファンコン:ナシ サオン:3.0
		差温 ※10	___`C (1.0~6.0`C) 0.5`C単位	3.0`C		◎レンドウ`ニから カーソル移動で表示

- ※7 設定5 冷房・暖房 運転選択において、[冷房]、[冷・暖]、[暖・冷]を選択時に選択可能です。
- ※8 メモリ2 センサー接続選択において、湿度センサー [アリ] または、[オウキュウ] 選択時のみ選択可能です。
- ※9 設定13 ファン除湿において、湿度0%選択時のみ選択可能です。
- ※10 メモリ2 センサー接続選択において、室温センサー 2 [アリ] 選択時のみ選択可能です。
- ※20 パターン選択については、NT-650取扱説明書の応用編を参照してください。

3-3 メモリ

メモリ画面モード (通常・メモリ1～3)

メモリ を長押しでメモリ1を表示、以降メモリ を押すたびに画面が切り替わります。

画面	名称	設定項目	内容 (範囲)	初期値	パターン選択 (記憶)※20	液晶表示 (表示は選択例です)
メモリ1	センサー温度補正	T1	... °C (-2.0 ~ +2.0°C) 0.1°C単位	+0.0°C		メモリ1 センサー オント° ホセイ T1: 25.0 °C +0.0
		T2 ※11	... °C (-2.0 ~ +2.0°C) 0.1°C単位	+0.0°C		※11・※12 メモリ1 センサー オント° ホセイ T1: 25.0 °C +0.0 T2: 24.5 °C +0.0
		T3 ※12	... °C (-2.0 ~ +2.0°C) 0.1°C単位	+0.0°C		T3: 17.6 °C +0.0
メモリ2	センサー接続選択	室温センサー2接続	<input type="checkbox"/> ナシ <input type="checkbox"/> アリ	ナシ		メモリ2 センサー セツツ°ク T2: ナシ T3 (カ°イキ): ナシ シツト°: ナシ ニツジャ: ナシ
		外気温センサー接続	<input type="checkbox"/> ナシ <input type="checkbox"/> アリ	ナシ		
		湿度センサー接続	<input type="checkbox"/> ナシ <input type="checkbox"/> アリ <input type="checkbox"/> オウキュウ	ナシ		
		日射センサー接続	<input type="checkbox"/> ナシ <input type="checkbox"/> アリ	ナシ		
メモリ3	HP・HK ディファレンシャル	HP (冷・暖) ディファレンシャル	... °C (1.5 ~ +3.0°C) 0.5°C単位	2.0°C	○	メモリ3 HP・HK Diff HP (レイ・タ°ン) Diff: 2.0 °C HK Diff: 0.8 °C
		HP (除湿) ディファレンシャル ※13	... °C (1.5 ~ +4.0°C) 0.5°C単位	2.0°C		メモリ3 HP・HK Diff HP (レイ・タ°ン) Diff: 2.0 °C HK Diff: 0.8 °C シ°ヨシツツト° Diff: 1.0%
		HKディファレンシャル	<input type="checkbox"/> 0.8°C <input type="checkbox"/> 1.5°C } ※15	0.8°C		メモリ3 HP・HK Diff HP (シ°ヨシツツ) Diff: 2.0 °C HK Diff: 0.8 °C シ°ヨシツツト° Diff: 1.0%
		除湿湿度 ディファレンシャル ※14	... % (1.0 ~ +5.0%) 1%単位	1.0°C		メモリ3 HP・HK Diff HP (シ°ヨシツツ) Diff: 2.0 °C HK Diff: 0.8 °C

- ※11 メモリ2 センサー接続選択において、室温センサー2 [アリ] 選択時のみ選択可能です。
- ※12 メモリ2 センサー接続選択において、外気温センサー [アリ] 選択時のみ選択可能です。
- ※13 メモリ2 センサー接続選択において、湿度センサー [アリ] または、[オウキュウ] 選択時のみ選択可能です。
- ※14 メモリ2 センサー接続選択において、湿度センサー [アリ] 選択時のみ選択可能です。
- ※15 設定5 HK連動において[シュドウ セッテイ]選択時のみ選択可能です。
- ※20 パターン選択については、NT-650取扱説明書の応用編を参照してください。

メモリ画面モード（保守・メモリ4～9）

メモリ画面モード（通常）から **メモリ** を長押しでメモリ4を表示、以降 **メモリ** を押すたびに画面が切り替わります。

画面	名称	設定項目	内容（範囲）	初期値	パターン選択 (記号)※20	液晶表示 (表示は選択例です)
メモリ4	HP パラメータ	HP再起動遅延	<input type="checkbox"/> off <input type="checkbox"/> _min (1～5分) 1分単位	3min		メモリ4 HP パラメータ HPサイキトウチエン:3min
		HP停止外気温度 ※16	<input type="checkbox"/> ナシ <input type="checkbox"/> _℃ (-8.0～5.0℃) 1℃単位	ナシ		メモリ4 HP パラメータ HPサイキトウチエン:3min HPテイシカイクオント: 0.0℃
メモリ5	変温移行 パラメータ	移行温度差	0.5℃ (固定)	0.5℃	○	メモリ5 ヘンオンイクウ パラメータ イクウ オントサ:0.5℃ イクウ シンカン:2min ユウイクウ オントサ:5.0℃
		移行時間	__min (0～5分) 1分単位	2分		
		有効温度差	__℃ (3.0～7.0℃) 0.5℃単位	5.0℃		
メモリ6	Hi オーバー シュート 回避	間欠ON時間	__min (5～15分) 1分単位	5分		メモリ6 Hiオーバースュートカイヒ カンケツ ONシンカン: 5min カンケツOFFシンカン: 5min クリカエシ カイスウ:ナシ
		間欠OFF時間	__min (5～15分) 1分単位	5分		
		繰り返し回数	<input type="checkbox"/> ナシ <input type="checkbox"/> _カイ (1～5回) 1回単位	ナシ		
メモリ7	HP、HK 管理温度差	1段	__℃ (0.0～-3.0℃) 0.1℃単位	0℃	○	メモリ7 16:00:00 HP、HKカンリ オントサ 1:-0.0℃->2:-0.0℃ 3:-0.0℃->4:-0.0℃
		2段	__℃ (0.0～-3.0℃) 0.1℃単位	0℃		
		3段	__℃ (0.0～-3.0℃) 0.1℃単位	0℃		
		4段	__℃ (0.0～-3.0℃) 0.1℃単位	0℃		
メモリ8	設定値 パターン機能	パターン機能	<input type="checkbox"/> ナシ <input type="checkbox"/> アリ	ナシ		メモリ8 セツテイチ ハターン キノウ キノウ:ナシ
メモリ9	通信 接続台数	接続台数	__台 (1～8台) 1台単位	1台		メモリ9 ツウシン セツツクタイイスウ サイタイ 8 タイマテ セツツクタイイスウ:1

※16 メモリ2 センサー接続選択において、外気温センサー [アリ] 選択時のみ選択可能です。

※20 パターン選択については、NT-650取扱説明書の応用編を参照してください。

3-4 除湿時間帯

除湿運転時間帯

除湿
時間帯

を押すと表示されます。

画面	名称	設定項目	内容(範囲)	初期値	パターン選択 (記憶)※20	液晶表示 (表示は選択例です)
除湿 運転時間帯 ※18	除湿 運転時間帯	除湿1時間帯 開始時刻	<input type="checkbox"/> : (0:00 ~ 23:45) 15分単位	17:00	○	16:00:00 ショツ ウンテン シカ [1] 17:00->19:00 ティシ [2] 05:00->07:00 ティシ
		除湿1時間帯 停止時刻	<input type="checkbox"/> : (0:00 ~ 23:45) 15分単位	19:00		
		除湿1時間帯 停止/運転	<input type="checkbox"/> ティシ <input type="checkbox"/> ウンテン	ティシ		
		除湿2時間帯 開始時刻	: (0:00 ~ 23:45) 15分単位	05:00		
		除湿2時間帯 停止時刻	: (0:00 ~ 23:45) 15分単位	07:00		
		除湿2時間帯 停止/運転	<input type="checkbox"/> ティシ <input type="checkbox"/> ウンテン	ティシ		

※18 メモリ2 センサー接続選択において、湿度センサー [アリ] または、[オウキュウ] 選択時のみ表示されます。

※20 パターン選択については、NT-650取扱説明書の応用編を参照してください。

3-5 循環扇時間帯

循環扇運転時間帯

循環扇
時間帯

を押すと表示されます。

画面	名称	設定項目	内容(範囲)	初期値	パターン選択 (記憶)※20	液晶表示 (表示は選択例です)
循環扇 運転時間帯	循環扇 運転時間帯	循環扇1時間帯 開始時刻	: (0:00 ~ 23:45) 15分単位	16:00	○	16:00:10 シュンカンセン ウンテン シカ [1] 16:00->20:00 ティシ [2] 04:00->08:00 ティシ
		循環扇1時間帯 停止時刻	: (0:00 ~ 23:45) 15分単位	20:00		
		循環扇1時間帯 停止/運転	<input type="checkbox"/> ティシ <input type="checkbox"/> ウンテン	ティシ		
		循環扇2時間帯 開始時刻	: (0:00 ~ 23:45) 15分単位	04:00		
		循環扇2時間帯 停止時刻	: (0:00 ~ 23:45) 15分単位	08:00		
		循環扇2時間帯 停止/運転	<input type="checkbox"/> ティシ <input type="checkbox"/> ウンテン	ティシ		

※20 パターン選択については、NT-650取扱説明書の応用編を参照してください。

3-6 パターン選択

パターン選択 詳しくは、NT-650取扱説明書の応用編を参照してください。

パターン
選択

を押すと表示されます。

画面	名称	設定項目	内容(範囲)	初期値	液晶表示 (表示は選択例です)
パターン 選択 ※19	パターン 選択	パターン番号	1~4	1	ハ [°] ター ン センタク ハ [°] ター ン ハ [°] ンゴ [°] ウ:1 [ヨミコミ] [カキコミ] [モト [°] シ]

※19 メモリ8 設定値パターン機能において、機能[アリ]選択時のみ表示されます

ID 設定とハウス内配置の記録

■定期点検・サービス対応などのため、グリーンパッケージ室内機の通信ID設定とそのハウス内配置を作成し、記録してください。

① 通信ID設定表

通信ID	室内機製造番号 (9桁)	NT-650	親機・子機	備考
1				
2				
3				
4				
5				
6				
7				
8				

● 記入例

通信ID	室内機製造番号 (9桁)	NT-650	親機・子機	備考
1	***-***-***	有り	親機	} 記入例
2	***-***-***	無し	子機	

② ハウス内の配置図

■下の枠をハウスに見立てて、ハウスの入口、東西南北などを記入してください。

■室内機の通信IDと位置、および省エネハイブリッド制御盤 (NT-650) の位置と配線経路などを記入してください。

● 記入例

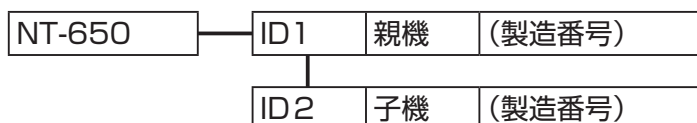



定期点検について

定期点検について



注意

- 定期的に点検・整備を受けてください
整備不良がありますと、事故のおそれがあります。

この製品は、定期点検が必要です。

この製品の性能を維持し、お客様が安全にお使いいただくために、定期点検（有料）をお受けください。

定期点検のお申し込み、内容や手続きに関するお問い合わせは、お近くのネポン営業所、またはサービスセンターまでご連絡ください。

また、製品に同封の「点検・修理申込書」でも直接お申し込みいただけます。必要事項をご記入のうえ、FAX（フリーダイヤル）にてお申し込みください。

定期点検のお申し込み・お問い合わせは…

お近くのネポン支店・営業所 または サービスセンター

FAXによる定期点検のお申し込みは…

FAX  0120 - 926413



保証とアフターサービス

保証について

- この製品は、保証書を別途添付しています。
保証書は、「お買い上げ日・販売店名」などの記入を必ずお確かめのうえ、お買い上げの販売店からお受け取りください。
内容をよくお読みいただき、大切に保管してください。
- 保証期間は、お買い上げ日から1年です。
保証期間中でも有料となる場合があります。詳しくは保証書をご覧ください。

補修用性能部品の保有期間

この製品の補修用性能部品の保有期間は、製造打ち切り後9年です。
補修用性能部品とは、その製品の性能を維持するために必要な部品です。

修理を依頼される時

31～35ページ「故障・異常の見分けかたと処置方法」をお調べいただき、エラーコード（E〇〇）を表示して異常停止している場合は、NGPの運転を止めてください。エラーコード（E〇〇）をご確認のうえ、お買い上げの販売店、またはお近くのネポン営業所にご連絡ください。

製品に同封の「点検・修理申込書」でも直接修理をお申し込みいただけます。
必要事項をご記入のうえ、FAX（フリーダイヤル）にてお申し込みください。

■保証期間中は…

修理に関しては保証書をご覧ください。
保証書の規定に従って修理させていただきます。

■保証期間が過ぎているときは…

修理すれば使用できる場合には、ご希望により有料で修理させていただきます。

■修理料金の仕組み

修理代は技術料・部品代・交通費から構成されています。

技術料…故障した商品を正常に修復するための料金です。

部品代…修理に使用した部品代金です。

交通費…車両・移動に必要な料金です。

■ご連絡いただきたい内容

- 品名 ●型式
- お買い上げ日（年月日）
- 故障の状況（できるだけ具体的に）
- お名前 ●電話番号
- ご住所（付近の目印などもあわせてお知らせください）
- 訪問希望日

修理のご用命は…

お買い上げの
販売店

または

お近くの
ネポン支店・
営業所

ご相談

サービスセンター

☎(046) 247-3195

月曜日～金曜日 9:00～17:00

FAX  0120-926413

お買い上げ年月日／ 年 月 日

お買い上げ販売店／

電話番号 () -

お客様へ

お買い上げ年月日、
販売店名を記入してください。
サービスを依頼される時、
お役に立ちます。

ネポン株式会社

〒150-0002 東京都渋谷区渋谷1丁目4番2号

URL : <http://www.nepon.co.jp/>